

改良の為予告なく1部仕様を変更する場合がありますので御容赦願います。

⚠ 安全に関するご注意

- ・一般屋内用器具です。屋外や水気、湿気のある所では使用しないでください。絶縁不良による感電、火災の原因となります。
- ・天井埋め込み専用です。壁面・傾斜天井には取付けしないでください。過熱による焼損、器具落下の原因となります。
- ・住宅の断熱施工天井には使用できません。過熱による火災の原因となります。

<施工上のご注意>

- ・電源ユニットが必要です。専用LED電源ユニット(TG-304)をお求めください。
- ・5~35℃の周囲温度で使用してください。
- ・ロックワール等の柔らかい天井に取付ける場合は必ず取付金具と天井の間に補強材を入れてください。
- ・調光器との併用はしないでください。
- ・住宅以外の断熱施工天井での施工方法
 - ①断熱材・防音材の上部は最低20cmの空間が必要です。
 - ②断熱材・防音材で器具本体・電源ユニットの放熱穴等を防がないで下さい。
 - ③器具から断熱材・防音材の距離を10cm以上離して下さい。
 - ④電気配線は断熱材・防音材の上側にくるようにして下さい。

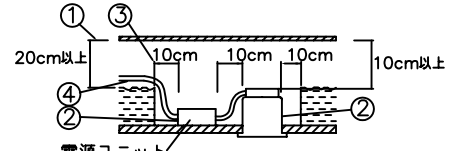

・被照射面との距離は0.1m以上離してください。

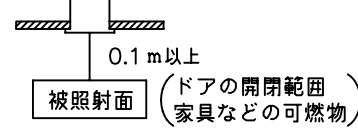

- ・LEDにはバラつきがあり同一商品でも発光色、明るさが灯具ごとに異なる事がございます。ご了承下さい。
- ・従来品よりトリム幅が狭い器具です。正確な寸法で施工してください。

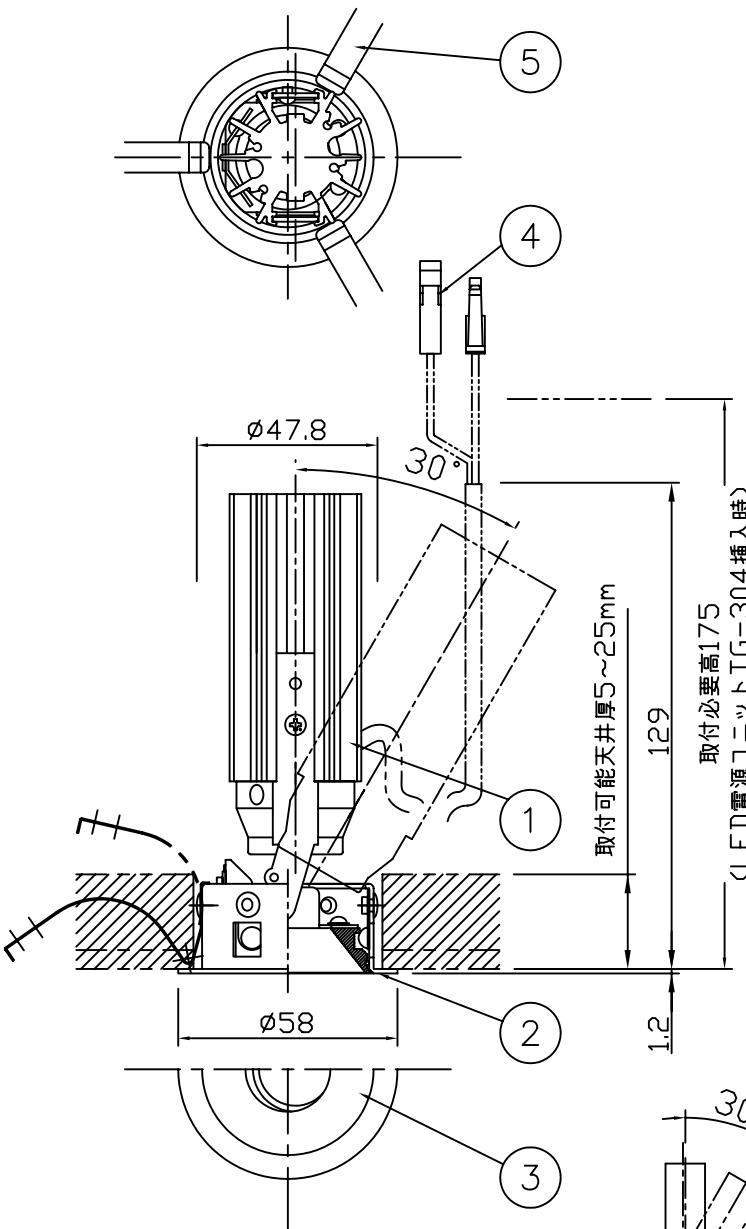
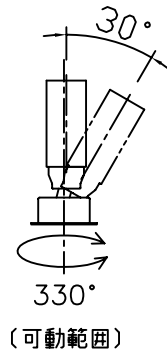
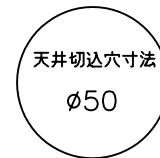
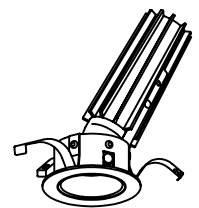

延長時の接続方法

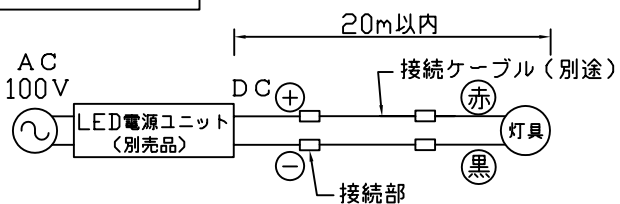

・専用LED電源ユニット1台で適合灯具が1台接続可能です。リード線の極性(+、-)を確認し、必ず同じ極性で接続してください。延長する場合は20mまで可能です。接続ケーブル(別売)はS-HKIV線0.75mm²を使用してください。

専用LED電源ユニット別売別置

品名	ランプ色	配光	台数	記号
DD-3062-N	白色	ミディアム		
DD-3062-L	電球色	ミディアム		
DD-3063-N	白色	ミディアム		
DD-3063-L	電球色	ミディアム		

記号	部品名	材質	数量	仕上	特記	LED電源ユニット 別売・別置	件名
5	取付金具	SUS	3	生地	器具質量	0.2 kg	ランプ Power LED DC13.2V 6.6W×1 埋込灯 (消費電力 7.9W : TG-304接続時)
4	コネクタ	樹脂	1	白			
3	コーン	AL	1	鉋鍍銀(DD-3062)・ｸﾞｰﾑﾌｯｷ(DD-3063)	検印	製図	品名 DD-3062-N/L・DD-3063-N/L
2	トリム	AL	1	白色塗装	福島	松田	
1	本体	ADC	1	黒色アルマイト			