



yamada

AB-4101

(防雨型)

ご使用になれる前に必ずお読みください

YA-09

この取扱説明書には取り付け方や電球の交換方法、お手入れのしかたなどご使用にあたり重要な事柄が書かれてあります。この取扱説明書を大切に保管して、お手入れなどの際にご利用ください。

お客様へ：器具の取り付け工事は必ず電気工事店（有資格者）にご依頼ください。
一般の方の工事は法律で禁じられています。

工事店様へ：工事が終わりましたら、この取扱説明書を必ずお客様にお渡ししてください。

仕様

型番	適合ランプ	口金
AB-4101	松下製ビームランプBF(S)100V 150W以下 ×1	E-26

この取扱説明書のマークについて

- ⚠ 警告 説明書中の「警告」は人身事故の原因となる危険をしめします。
- ⚠ 注意 説明書中の「注意」は器具破損の原因となる危険をしめします。
- ❗ このマークのついている説明文は必ず守ってください。
- 🚫 このマークのついている説明文は特に注意してください。

取り付け・取り扱い上の注意

⚠ 警告

- 🚫 次のような場所には取り付けないでください。
 - 地中差込以外の場所
 - 地盤の弱い場所
 - ★ いずれの場合も器具の転倒による器具の破損やケガの原因となります。
 - 設置の際は、垂直以外の設置はしないでください。
 - ★ 防水性能が損なわれ、感電や漏電事故の原因となります。
 - 浴室など湿気が多い場所への使用
 - サウナへの使用
 - ★ 器具の破損によるケガや漏電、感電事故の原因となります。
- 🚫 取り付け方向指定されている器具は、取扱説明書および本体表示にしたがって、正しい方向に取り付けてください。
 - ★ 指定以外の方向に取り付けると、火災や感電、器具落下による「けが」の原因となります。
- 🚫 ドライバーなど異物を差し込まないでください。
 - ★ 感電事故の原因となります。
- 🚫 器具を布などで覆わないでください。
 - ★ 過熱して発煙や発火の原因となります。
- 🚫 指定ランプ以外の使用はしないでください。
 - ★ 防水性能が損なわれ、絶縁不良や漏電の原因となります。
- 🚫 器具の改造や構成部品の変更、改造はしないでください。
 - ★ 火災や感電事故の原因となります。

⚠ 注意

- ❗ AC100V専用です。必ずAC100Vの電源で使用してください。
 - ★ 定格電圧より高い電圧で使用すると、過熱し、火災の原因となることがあります。
- 🚫 殺虫剤やカビ取り剤などの薬品をかけないでください。
 - ★ 変色や材料の変質によるカバーのヒビ割れなどの原因となります。

各部の名称

(説明図は、一部を省略抽象化した図です。)
(不足している部品があった場合には、お買い上げ店または最寄りの山田照明営業窓口までご連絡ください。)

【器具構成図】

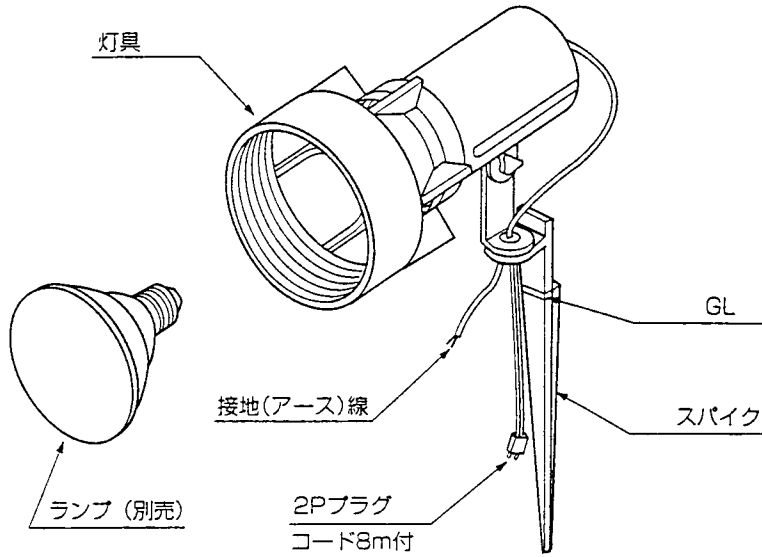

【付属品】



取扱説明書……………1枚
(本書)

設置場所の確認

- 警告** ！ 土壌のしっかりした所へ埋込んでください。
砂地等の土質の柔らかい場所に埋込む場合は、コンクリート等で埋込み部を固定してください。
- ★土質の柔らかい場所や不安定な所へ埋込むと器具の転倒や器具の破損、焼損の原因となります。
 - ★G.Lまで埋込んでしっかり固定してください。
器具の転倒や器具の破損、焼損の原因となります。

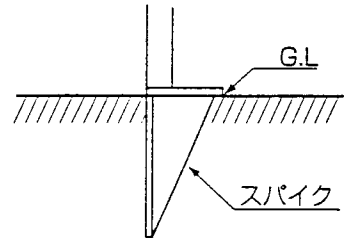

設置方法

注意 ！ 必ず電源を切ってください。感電事故の原因となります。

- 警告** ！ 器具の取り付けは、説明書に従い確実に行ってください。
★取り付けに不備がありますと器具の落下による「けが」や火災、感電事故の原因となることがあります。

●器具を取り付ける前に

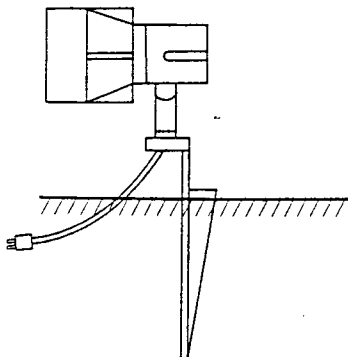

1. 取付金具をG.Lの部分までしっかりと埋込んでください。(図1)
接地(アース)線を使って第3種接地工事を施してください。

- 警告** ！ しっかりと埋め込まれたかを確認してください。
★埋め込みが不十分な場合、転倒等による器具の破損、焼損の原因となります。

図1



図2

2. ランプをソケットに取付けてください。(図2)

ランプをソケットの口金に合わせて時計方向にまわし取り付けます。その際ランプと本体パッキンがしっかりと密着する様にねじ込んでください。

△注意 ランプは乱暴に取り扱わないでください。
★ランプ割れなどの事故の原因となります。

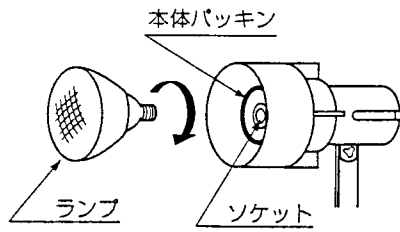
■照射方向 首振り方向



図3

3. ツマミナットを少しゆるめて灯具を照射方向に合わせてからつまみナットを締付けてください。(図3)

4. 2Pプラグをコンセントへ差し込んでください。

△注意 2Pプラグのケーブル線は人の通る場所では露出しない様にしてください。
★ケーブルを引っ掛け、ケガ、ケーブルの切断の原因となります。

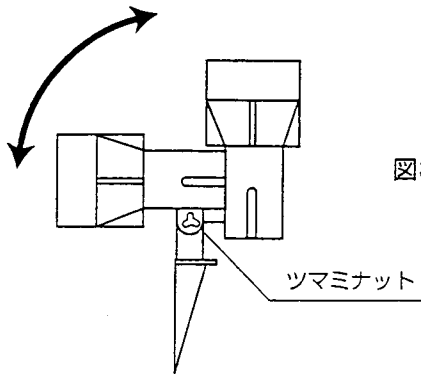
お手入れについて

⚠注意 ⚠必ず電源を切ってください。感電事故の原因となります。

- こまめに清掃を：照明器具やランプが汚れていると、暗くなり、しかも電気代は変わらないので不経済です。定期的に清掃しましょう。暮れの大掃除の際には照明器具も清掃しましょう。

⚠注意

- ランプの交換やお手入れをするときには、必ずスイッチを切ってから取りかかってください。
★感電の事故の原因となります。
- スイッチを切った直後のランプは熱くなっています。絶対に素手で触らないでください。冷えてから交換するか、またはハンカチやタオル等を使って交換してください。
★火傷の原因となります。
- 濡れた手で触らないでください。★感電、事故の原因となります。
- ランプは乱暴に扱わないでください。★ランプが割れてけがをする恐れがあります。
- 適合ランプ以外のランプは使用しないでください。表紙の「■仕様」欄を確認し、正しいランプをご使用ください。
★不適合なランプを使用すると、異常発熱などによる事故、故障の原因となります。
★不適合なランプを使用すると、防水性能が損なわれ、絶縁不良や漏電の原因となります。
- シンナーやベンジンなど揮発性の薬品やクレンザーなどは使用しないでください。
★器具に傷をつけたり変色や変質の原因となります。

◆ランプの交換

★不適合なランプを使用すると、異常発熱などによる事故、故障の原因となります。

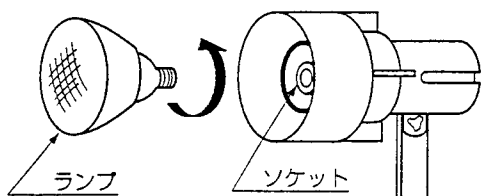

1. スイッチを切ります
2. ランプをはずします。
ランプを時計の反対方向にまわしてはずします。
3. 新しいランプをセットしてください。
(「●取り付け方」の「2」をご参照ください。)

◆お手入れのしかた

1. スイッチを切ります。
2. 柔らかい布に中性洗剤を浸し、よく絞ってから汚れを拭き取ります。
3. 汚れを落とした後、洗剤分を拭き取ります。
4. 最後に乾いた布で、水分を完全に拭き取ります。

■アフターサービスについて

ご使用中、器具が普段と違った状態になりましたら直ちに使用を中止し、器具の型番（器具本体のラベルでご確認ください。）故障の状況、ご使用期間をご確認の上、お買い上げいただきました販売店、もしくは山田照明営業窓口にご相談ください。

山田照明株式会社（平成8年7月現在）所在地・電話番号が変更になることがありますので予めご了承ください。）

本社・ショールーム	〒101 東京都千代田区外神田3-16-12	TEL.03-(3253)5161	札幌営業所	〒003 札幌市白石区築水7条2丁目31(札幌通産ビル)	TEL.011-(811)2215(代)
仙台支社・ショールーム	〒980 仙台市青葉区二日町11-11(ANDOビル1F)	TEL.022-(267)1630(代)	北関東営業所	〒370 高崎市緑町3-14-8	TEL.0273-(63)1442(代)
横浜支社・ショールーム	〒220 横浜市西区南幸2-20-1	TEL.045-(311)1731(代)	名古屋営業所	〒460 名古屋市中区栄5-16-14(新栄ビル)	TEL.052-(252)5161(代)
大阪支社・ショールーム	〒542 大阪市中央区日本橋1-21-23	TEL.06-(643)3421(代)	広島営業所	〒730 広島市中区十日市町2-2-34(高田ビル)	TEL.082-(293)6119(代)
福岡支社・ショールーム	〒812 福岡市博多区店屋町9-30(博多アコギ生金ビル)	TEL.092-(282)7635(代)	鹿児島営業所	〒890 鹿児島市上之園町4-14(第6相良ビル)	TEL.099-(258)0031(代)