



商品取扱説明書

保管用

AE-4611 (防雨型)

★★お買い上げいただいた照明器具は、専門の電気工事業者による取り付け工事が必要です★★

(94-12)C

このたびは山田照明の商品をお買い上げくださりまして、まことにありがとうございます。

この取扱説明書をよくお読みいただき、正しくご使用ください。

お読みになった後は大切に保管し、お手入れの際にご利用ください。

工事店・電気店様へ 取り付け工事が終わりましたら、この説明書をお客様に必ずお渡しください。

■ご注意

- ・電源を切ってください・・・ブレーカを切ってから器具の取り付けを行ってください。
- ・屋外用器具です・・・温水プールや浴場などには使用できません。故障の原因となります。
- ・取り付け向きフリー型です・・・本器具は、門柱の上(置き型)、壁面、天井面、何れも取り付け可能です。(裏面の「ご愛用のしおり」に、ご使用上の注意事項が書かれていますので、そちらも併せてごらんください。)

■商品をご確認ください(説明図は、一部を省略抽象化した図です)

(不足している部品があった場合には、お買い上げ店または最寄りの山田照明営業所までご連絡ください。)

【器具構成図】

【付属品】

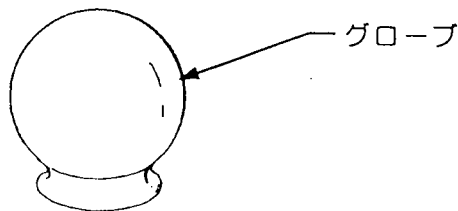

グローブ



絶縁ネジ・・・2本



E17 PS型ミニクリプトン電球
(ホワイト) 60W・・・1個

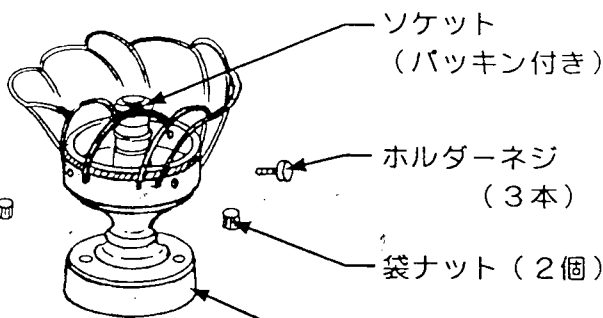

ソケット
(バッキン付き)

ホルダーネジ
(3本)

袋ナット(2個)

本体



ゴムブッシング・・・1個

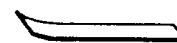

自己融着テープ・・・2枚



植込みネジ

取り付け板



ゴムバッキン

■仕様

適合電球：E17 PS型ミニクリプトン電球(約) 60W以下

重量：1.7kg

■ 取り付け場所の確認

- ・ 器具は付属の絶縁ネジで取り付けください。
(ボックス止めを除く)
- ・ ボックス止め用のネジは、別途ご用意ください。
- ・ 付属の絶縁ネジで取り付ける場合には、補強材の有る場所に
取り付けください。
- ・ コンクリートなど付属の木ネジを直接取り付けられない場所
には、金属製木ネジプラグ(カールプラグ等)を別途施工し
てから取り付けください。
(付属絶縁ネジのサイズ: ネジ径φ4.1、長さ38mm)

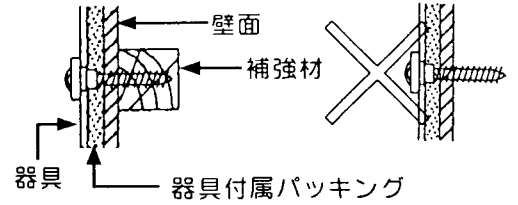

1 取り付け方法 (説明図は、一部を省略抽象化した図です)

- この器具は、置き型、壁付け、天井付けが可能です。
器具取り付けの説明図は、置き型を例にしてありますが、壁面、天井面とも同
様です。

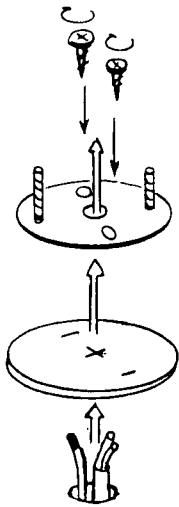

1. 電源線とアース線をパッキングのスリットに通します。
2. 電源線とアース線を取り付け板の電源穴に通します。
3. 取り付け板を付属の絶縁ネジで取り付けます。

ボックス止めする場合

付属の絶縁ネジから絶縁パッキンとワッシャーを抜き取り、
別途ご用意いただいたボックスネジにセットしてから取り
付けてください。

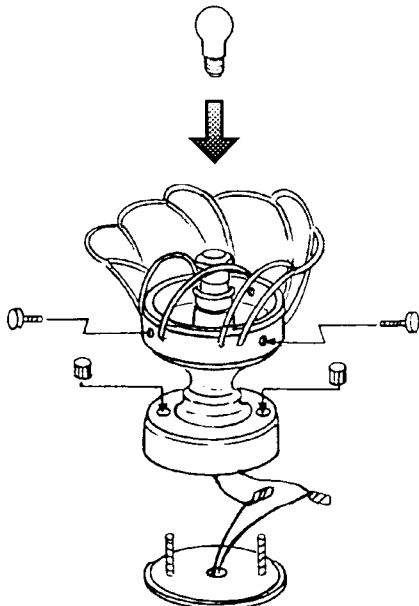
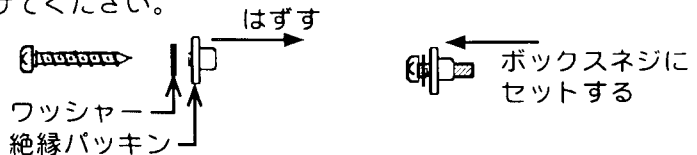

4. アース線をアース線用口出し線(緑色)に接続します。
5. 口出し線と電源線を接続します。
圧着接続後、付属の自己融着テープと絶縁テープ(別途
ご用意ください。)を巻きつけて防水性を保つようにし
てください。
6. 本体を袋ナットにて取り付け板に固定します。

【注意】

壁面に取り付ける場合には、本体内の『取り付け方向
シール』にしたがい、間違えの無いように取り付けて
ください。
取り付け方向を間違えると、雨水が本体内に溜まり故
障の原因となります。

7. 電球をソケットにセットします。

2 グローブのセット

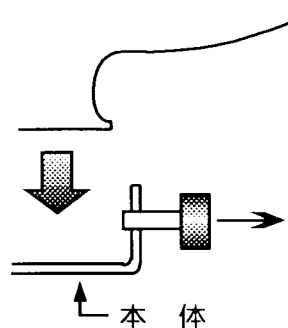

1. ホルダーネジ（3本）を十分緩めます。

2. グローブを本体に合わせ入れます。

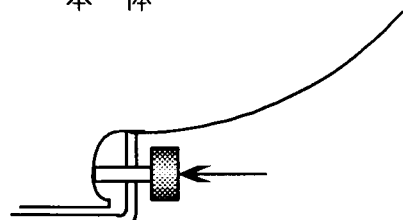

3. 3本のホルダーネジを均等にネジ込みます。

【注意】・ホルダーネジがグローブに当り止ったら、それ以上ねじ込まないでください。

・ヒビの入ったグローブや一部が欠けたようなグローブは危険ですので取り付けしないでください。

3 ブッシングのセット

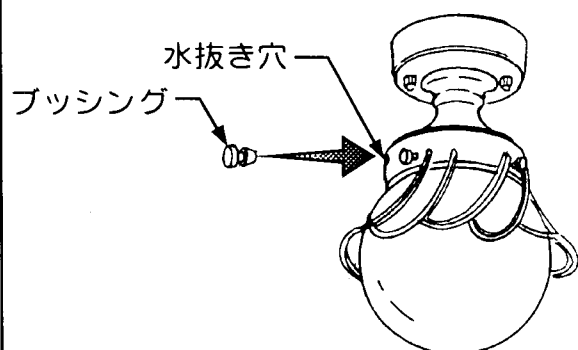

●天井面に取り付けた場合には、付属のブッシングを水抜き穴に差込んでください。

【注意】ブッシングを付け忘れると、雨水が本体に入り、故障の原因となります。

電球の交換方法 【グローブのはずし方】

- 【★ご注意！】
- ・電球を交換する場合は、必ずスイッチを切ってから行なってください。
 - ・電球が切れた直後は熱くなっていますので、絶対に素手で触らないでください。冷えてから交換するかまたはハンカチやタオル等を使って交換してください。
 - ・適合電球以外の電球はご使用にならないでください。
(電球の短寿命や異常発熱に事故、故障の原因となります。)

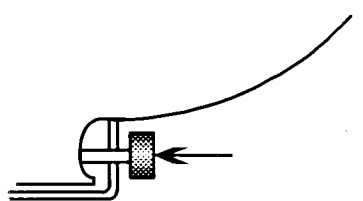

1. ホルダーネジ（3箇所）を十分緩めてグローブをはずします。

2. 古い電球をはずして、新しい電球をセットします。

3. グローブをセットします。
(『2. グローブのセット』をご参照ください。)

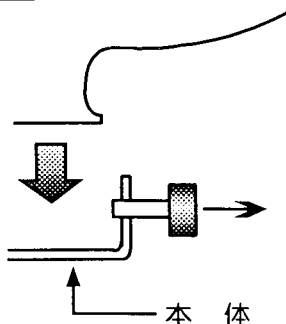

- ## ■ご使用上の注意
- ・ヒビの入ったグローブや一部が欠けたようなグローブは、危険ですので直ちにはずして、お買い上げ店または最寄りの山田照明営業所までご連絡ください。
 - ・お買い上げいただいた器具を正しくご使用いただくために、最後のページの「ご愛用のしおり」も併せてご覧ください。

- ## ■保守とお手入れ
- 常に明るくご使用いただくために定期的にお掃除してください。
お手入れ方法の詳しいことは、裏面の「ご愛用のしおり」をご覧ください。