



# AB-4906

(壁付け専用・防雨型)

ご使用になれる前に必ずお読みください

YA-20

この取扱説明書には取り付け方や電球の交換方法、お手入れのしかたなどご使用にあたり重要な事柄が書かれてあります。この取扱説明書を大切に保管して、お手入れなどの際にご利用ください。





お客様へ：器具の取り付け工事は必ず電気工事店（有資格者）にご依頼ください。  
一般の方の工事は法律で禁じられています。

工事店様へ：工事が終わりましたら、この取扱説明書を必ずお客様にお渡ししてください。

## 仕様







型番	適合ランプ	口金
AB-4906	松下製ビームランプBF(S)100V 150W以下	E-26

### この取扱説明書のマークについて



-  **警告** 説明書中の「警告」は人身事故の原因となる危険をしめします。  
 **注意** 説明書中の「注意」は器具破損の原因となる危険をしめします。  
 このマークのついている説明文は必ず守ってください。  
 このマークのついている説明文は特に注意してください。

## 取り付け・取り扱い上の注意

### 警告

-  次のような場所には取り付けないでください。  
 ○壁面以外の場所  
 ○補強材の無い場所への取り付け  
 ○石膏ボードなど弱い建材面への取り付け  
 ★いずれの場合も器具の落下による器具、その他の破損やケガの原因となります。  
 ○金属製ボックスカバー、樹脂製ボックスカバーへの取り付けはしないでください。  
 ○凸凹のある面には取り付けないでください。  
 ★防水性能が損なわれ、感電や漏電事故の原因となります。  
 ○浴室など湿気の多い場所への使用  
 ○サウナへの使用  
 ★器具の破損によるケガや漏電、感電事故の原因となります。
-  取り付け方向指定されている器具は、取扱説明書および本体表示にしたがって、正しい方向に取り付けてください。  
 ★指定以外の方向に取り付けると、火災や感電、器具落下による「けが」の原因となります。
-  ドライバーなど異物を差し込まないでください。  
 ★感電事故の原因となります。
-  器具を布などで覆わないでください。  
 ★過熱して発煙や発火の原因となります。
-  指定ランプ以外の使用はしないでください。  
 ★防水性能が損なわれ、絶縁不良や漏電の原因となります。
-  器具の改造や構成部品の変更、改造はしないでください。  
 ★火災や感電事故の原因となります。

### 注意

-  AC100V専用です。必ずAC100Vの電源で使用してください。  
 ★定格電圧より高い電圧で使用すると、過熱し、火災の原因となることがあります。
-  温度の高くなるもの（ガスレンジやエアコンの吹き出し口など）の近くに設置しないでください。  
 ★異常過熱によるカバーの変形や火災の原因となります。
-  殺虫剤やカビ取り剤などの薬品をかけないでください。  
 ★変色や材料の変質によるカバーのヒビ割れなどの原因となります。

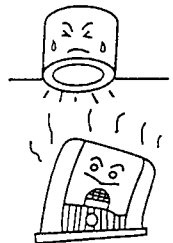

# 各部の名称

(説明図は、一部を省略抽象化した図です。)

(不足している部品があった場合には、お買い上げ店または最寄りの山田照明営業窓口までご連絡ください。)

## 【器具構成図】

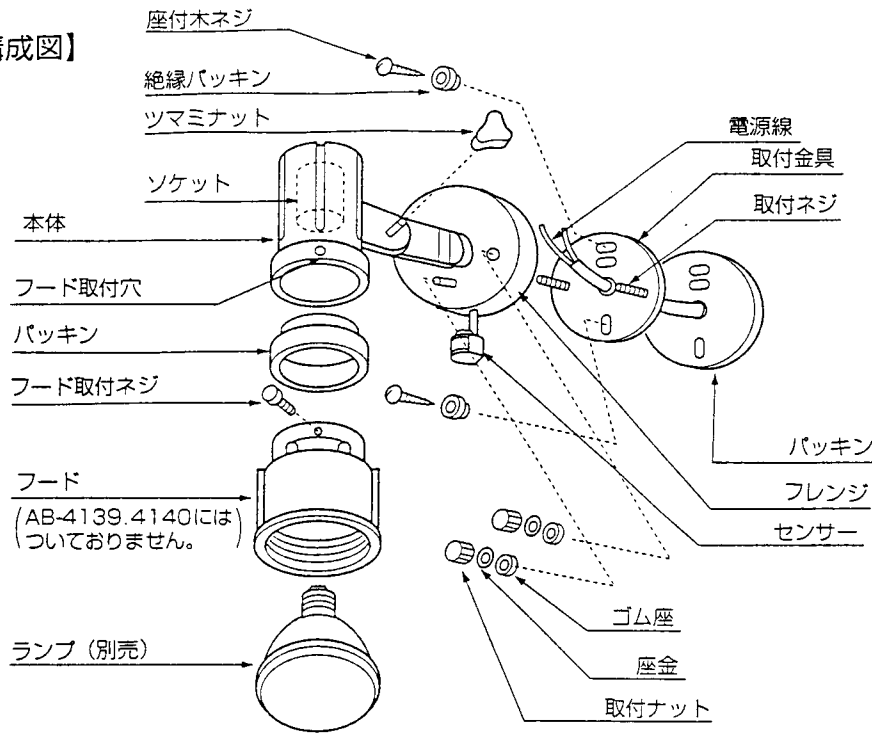

## 【付属品】

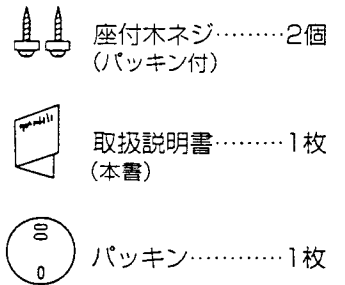

## 取り付け場所の確認

### ⚠ 警告

付属の座付木ネジで取り付ける場合、必ず補強のある場所に取り付けてください。

- ★補強材のない場所に取り付けると器具の落下事故の原因となります。
- ★コンクリートなど付属の絶縁ネジを直接取り付けられない場所には、金属製木ネジプラグ (カールプラグ等) を別途施工してから取り付けてください。  
(付属の絶縁ネジのサイズ：ネジ径φ3.8,長さ38mm)

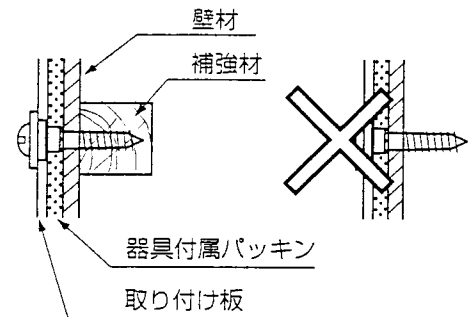

## 取り付け方

### ⚠ 注意

必ず電源を切ってください。感電事故の原因となります。

### ⚠ 警告

器具の取り付けは、説明書に従い確実に行ってください。

★取り付けに不備があると器具の落下による「けが」や火災、感電事故の原因となることがあります。

### ●器具を取り付ける前に

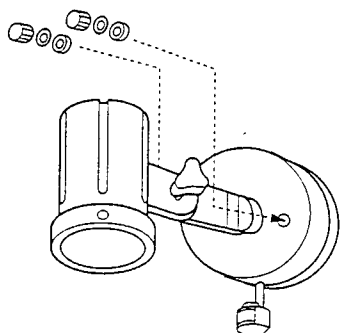

1. 本体にセットされている2ヶの取付ナットをはずして、取付金具をはずしてください。(図1)

図1



図2

2. パッキンと取付金具の中央から電源線と接地（アース）線を引き出し座付木ネジでパッキンと取付金具を取り付けてください。（図2）

**⚠警告** 取付方向が指定されている場合は必ず指定されている方向で取り付けてください。

★指定以外の方向に取り付けると、火災や感電器具落下による器具、その他の破損やケガの原因となります。

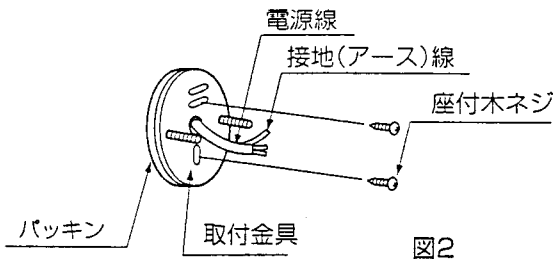
3. 電源線及びアースを接続します。

★不良の場合、感電、漏電の原因となります。

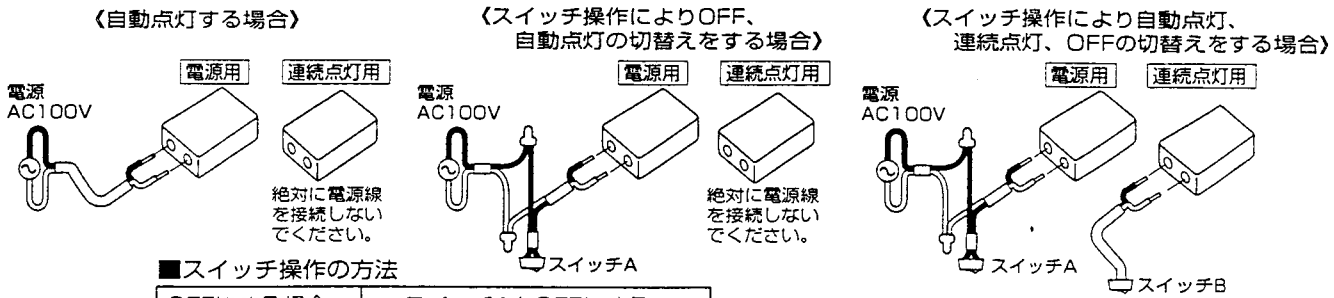

■スイッチ操作の方法

OFFにする場合	スイッチAをOFFにする
自動点灯する場合	スイッチAをON スイッチBをOFFにする
連続点灯する場合	スイッチA,BをONにする

⊗連続点灯用の接続端子には絶対に電源線を接続しないでください。

※スイッチA,Bは同梱されていませんので別途ご用意ください。  
※スイッチBは器具一台につき1個づつご使用ください。

4. 本体を取付金具にセットし、ゴム座、座金、取付ナットでしっかりと締め付けてください。（図4）



図4

**⚠警告** ゴム座、座金は必ずはめ込んで本体と取付面にすき間ができない様、しっかりと締め付けてください。すき間があったり、凸凹の面に取り付ける時は、コーキング処理を施してください。

★締め付けが弱かったり、すき間が出ると感電漏電、器具落下による器具、その他の破損やケガの原因となります。

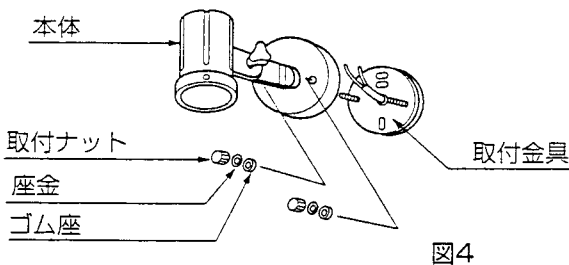

図5

5. ランプをソケットに取付けてください。（図5）

ランプをソケットの口金に合わせて時計方向にまわし取り付けます。

**⚠注意** ランプは乱暴に取り扱わないでください。  
★ランプ割れなどの事故の原因となります。

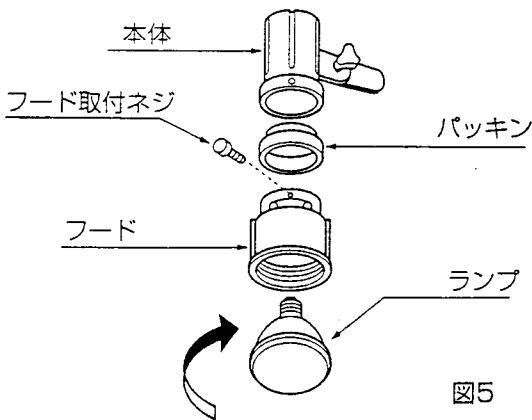
■照射方向



図6

6. ツマミナットを少しゆるめて照射方向を合わせてからツマミナットを締め付けてください。（図6）

スイッチ操作

壁スイッチにて「ON-OFF」操作を行います。

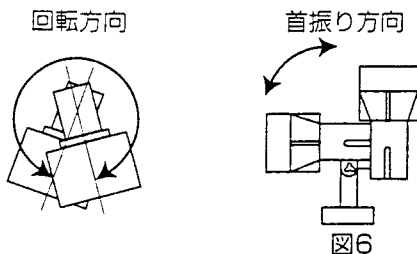
## お手入れについて

**⚠注意** ❶必ず電源を切ってください。感電事故の原因となります。

- こまめに清掃を：照明器具やランプが汚れていると、暗くなり、しかも電気代は変わらないので不経済です。定期的に清掃しましょう。暮れの大掃除の際には照明器具も清掃しましょう。
- ランプ交換について：ランプが黒化して明るさが低下しましたらランプの寿命です。器具にあったワット数のランプをお求めください。

## ⚠注意

- ❶●ランプの交換やお手入れをするときには、必ずスイッチを切ってから取りかかってください。  
★感電の事故の原因となります。
- ❷●スイッチを切った直後のランプは熱くなっています。絶対に素手で触らないでください。冷えてから交換するか、またはハンカチやタオル等を使って交換してください。  
★火傷の原因となります。
- 濡れた手で触らないでください。★感電、事故の原因となります。
- ランプは乱暴に扱わないでください。★ランプが割れてけがをする恐れがあります。
- ❸●適合ランプ以外のランプは使用しないでください。表紙の「■仕様」欄を確認し、正しいランプをご使用ください。  
★不適合なランプを使用すると、異常発熱などによる事故、故障の原因となります。  
★不適合なランプを使用すると、防水性能が損なわれ、絶縁不良や漏電の原因となります。
- シンナーやベンジンなど揮発性の薬品やクレンザーなどは使用しないでください。  
★器具に傷をつけたり変色や変質の原因となります。

## ◆ランプの交換

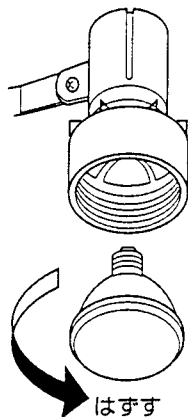

1. スイッチを切ります
2. ランプをはずします。  
ランプを時計の反対方向にまわしてはずします。
3. 新しいランプをセットしてください。  
(『●取り付け方』の「5」をご参照ください。)

## ◆お手入れのしかた

1. スイッチを切ります。
2. 柔らかい布に中性洗剤を浸し、よく絞ってから汚れを拭き取ります。
3. 汚れを落とした後、洗剤分を拭き取ります。
4. 最後に乾いた布で、水分を完全に拭き取ります。

## ■アフターサービスについて

ご使用中、器具が普段と違った状態になりましたら直ちに使用を中止し、器具の型番（器具本体のラベルでご確認ください。）故障の状況、ご使用期間をご確認の上、お買い上げいただきました販売店、もしくは山田照明営業窓口にご相談ください。