

取扱説明書

保管用



LEDフットライト

(壁面埋込専用)

ご使用になられる前に必ずお読みください

この取扱説明書には取り付け方や光源ユニットの交換方法、お手入れのしかたなどご使用にあたり重要な事柄が書かれてあります。この取扱説明書を大切に保管して、お手入れなどの際にご利用ください。





お客様へ：器具の取り付け工事は必ず電気工事店(有資格者)にご依頼ください。

一般の方の工事は法律で禁じられています。

工事店様へ：工事が終わりましたら、この取扱説明書を必ずお客様にお渡ししてください。









仕 様	品 名	光源ユニット	適合ボックス	適合電線	使用電圧
	DD-3005	WW-1201L (電球色)	埋込スイッチボックス2個用・カバー付き JIS C 8340 (別売)	VVFケーブル φ1.6 φ2.0	AC100V (±6%)

この取扱説明書のマークについて







-  **警告** 説明書中の「警告」は人身事故の原因となる危険を示します。
 **注意** 説明書中の「注意」は器具破損の原因となる危険を示します。
 このマークのついている説明文は特に注意してください。
 このマークのついている説明文は必ず守ってください。

取り付け・取り扱い上の注意

警告

-  取付方向が指定されている器具は、取扱説明書および本体表示に記がって、正しい方向に取り付けてください。
★指定以外の方向に取り付けると、火災や感電、器具落下による「けが」の原因となります。
-  端子に差し込むケーブルの芯線は必ずVVF φ1.6またはφ2.0の単線のケーブルで真っ直ぐな線を使用してください。
★指定以外のケーブルや曲がった芯線、汚れた芯線は、接触不良による火災や感電事故の原因となります。
-  LED光源を長時間直視すると目を傷めることがあります。
★十分ご注意ください。
-  一般屋内で壁埋め込み専用器具です。屋外や浴室など湿気の多い場所では使用しないでください。
★漏電、感電事故の原因となります。
-  次の場所には取り付けないでください。
 - 壁面以外の場所
 - 補強材のない場所への取り付け(ボックスに取り付ける場合を除く)
 - 石膏ボードなど強度の弱い建材面への取り付け(埋め込みボックスにトレイつける場合は、必ず金属製ボックスカバーに取り付けてください。)
 - 凹凸のある面への取り付けにはしないでください。
- ★いずれの場合も器具の落下事故による器具、その他の破損やケガの原因となります。
-  濡れた手で作業しないでください。
★感電の原因となります。
-  器具を布などで覆わないでください。
★過熱して発煙や発火の原因となります。
-  ドライバーなど異物を差し込まないでください。
★感電事故の原因となります。
-  器具の改造や構成部品の変更、改造はしないでください。
★火災や感電事故の原因となります。

注意

-  AC100V専用です。必ずAC100V(定格電圧±6%)の電源で使用してください。
★定格電圧より高い電圧で使用すると、過熱し、火災の原因となることがあります。
★定格電圧(100V)以外で使用了場合、ユニット定格寿命(40000h以上)が短くなる場合があります。
-  この器具は周囲温度5℃~35℃の中で使用してください。
★過熱して発煙や発火、ユニット寿命短縮の原因となります。
-  調光器(ライトコントロール)との併用はできません。
★不良点灯や調光器、照明器具の故障の原因となります。
-  温度の高くなるもの(ガスレンジやエアコンの吹き出し口など)の近くに設置しないでください。
★異常加熱による、器具の故障や、破損の原因となります。
-  ヒビの入ったカバーや、一部欠けたカバーは使用しないでください。
★カバーの破損、落下の原因となります。
-  殺虫剤やカビ取り剤などの薬品をかけないでください。
★変色や材料の変質によるカバーのヒビ割れなどの原因となります。

各部の名称

(説明図は、一部を省略抽象化した図です。)
(不足している部品があった場合には、お買い上げ店または山田照明サービス受付窓口までご連絡ください。)

【器具構成図】

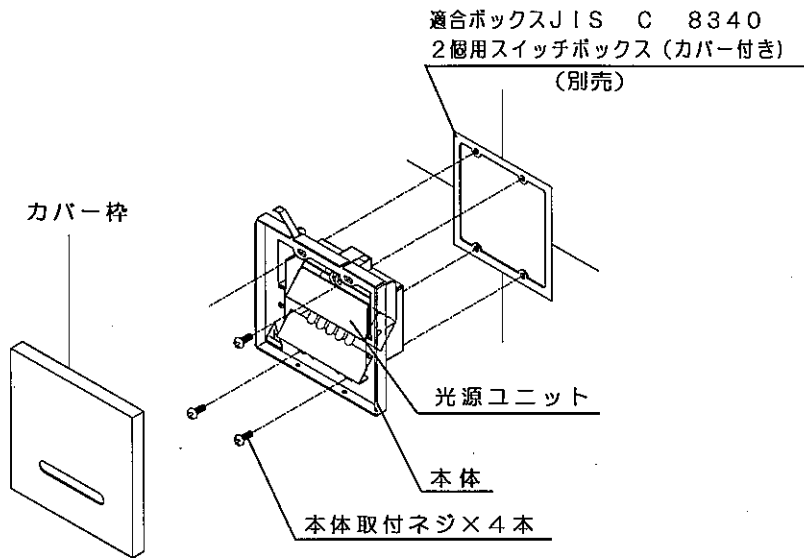

【付属品】



取扱説明書 (本書) 1 枚



保証とアフターサービスについて . . . 1 枚



本体取付ネジ 4 本

取り付け場所の確認

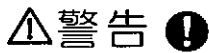

警告 この器具は2個用スイッチボックス (カバー付き) 取付専用です。必ず2個用スイッチボックス (カバー付) に取付けてください。適合ボックスJIS C 8340 (別売)

取り付け方

注意 必ず電源を切ってください。感電事故の原因となります。



警告 器具の取り付けは、説明書にしたがって確実に行ってください。
★取付に不備があると、器具の落下によるケガや火災、感電事故の原因となります。

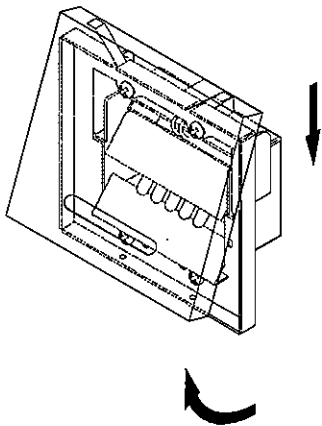

1. カバー枠をはずします。

埋込本体からカバー枠を下に押し下げながら手前に引いてはずします。

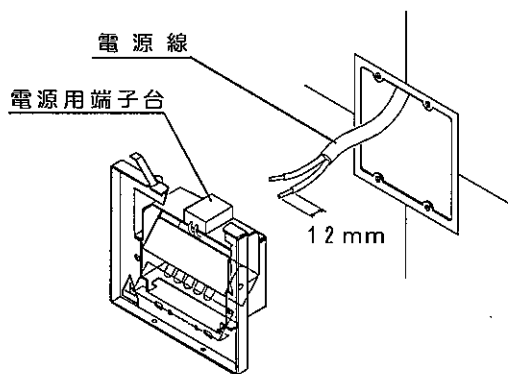

2. 電源線を接続します。

- ①電源線を電源用端子台背面のストリップゲージに合わせて(12mm)被覆を剥きます。
- ②電源線を電源用端子台に差し込みます。

警告! 端子に差し込むケーブルは、必ずVVFΦ1.6またはΦ2.0の単線ケーブルでまっすぐな線を使用してください。
★指定以外のケーブルや曲った芯線、汚れた芯線の使用は、接触不良による火災や感電事故の原因となります。

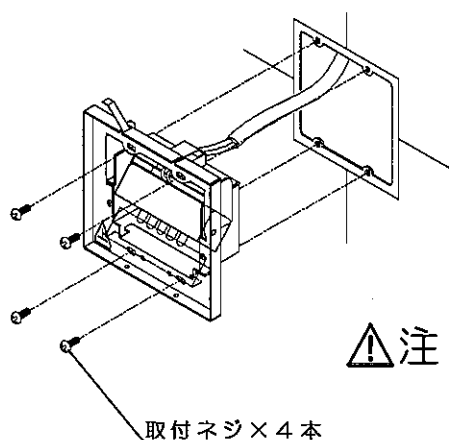

3. 本体を取り付けます。

2個用スイッチボックス(カバー付)への取り付けは、取付ネジ4本でしっかりと締め込んでください。

注意! 本体には上下があります。本体表示に従い取り付けてください。
★指定以外の方向に取り付けると、火災や感電、器具落下による「けが」の原因となります。

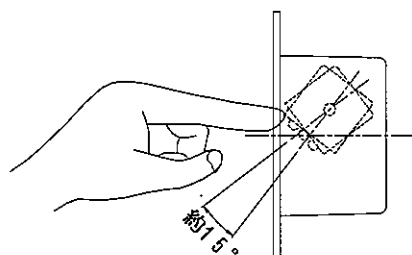

4. 光源ユニットの照射角度を調整します。

光源ユニットの控部を押して照射角度を調整してください。ユニットは約15°調整可能です。

注意! LED・充填材には強く力をかけないよう注意してください。
★絶縁性能や光の指向性が損なわれることがあります。

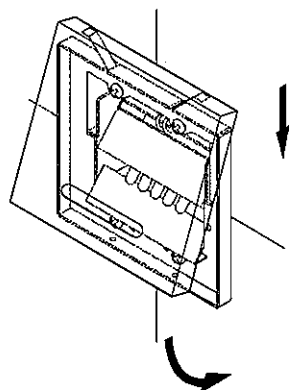

5. カバー枠を取り付けます。

埋込本体にカバー枠の折返しをバネに乗せ、下に押し下げながら引っ掛け取り付けます。

注意! カバー枠がしっかりと引っ掛かった事を確認してください。
★引っ掛かっていない場合器具落下による「けが」の原因となります。

スイッチ操作

壁スイッチにて「ON-OFF」操作を行います。

お手入れについて

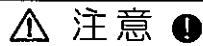

注意 必ず電源を切ってください。感電事故の原因となります。

- こまめに清掃を：照明器具が汚れていると、暗くなり、しかも電気代は変わらないので不経済です。定期的に清掃しましょう。暮れの大掃除の際には照明器具も清掃しましょう。

注意

- お手入れをするときには、必ずスイッチを切ってから取りかかってください。
★感電事故の原因となります。

- スイッチを切った直後の光源ユニットは熱くなっています。絶対に素手で触らないでください。
★火傷の原因となります。
- 濡れた手で触らないでください。
★感電事故の原因となります。

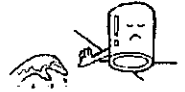

- 光源ユニットは乱暴に扱わないでください。
★光源ユニットの故障の原因となります。
- シンナーやベンジンなど揮発性の薬品やクレンザーなどは使用しないでください。
★器具に傷をつけたり、変色や変質の原因となります。

◆光源ユニットの交換



本製品は、構造上お客様にて光源ユニットを交換する事ができません。メンテナンスの際は別紙の山田照明サービス受付窓口までご相談ください。

◆お手入れのしかた

1. 電源を切ります。
2. 柔らかい布に中性洗剤を浸し、よく絞ってから汚れを拭き取ります。
3. 汚れを落とした後、洗剤分を拭き取ります。
4. 最後に乾いた布で、水分を完全に拭き取ります。

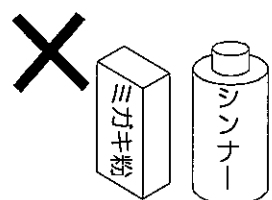

■アフターサービスについて

ご使用中、器具が普段と違った状態になりましたら直ちに使用を中止し、器具の品名（器具本体のラベルでご確認ください）、故障の状況、ご使用期間をご確認の上、お買い上げいただきました販売店、もしくは別紙の山田照明サービス受付窓口までご相談ください。