





Z-35L

お客様へご使用になられる前に必ずお読みください



この取扱説明書には取り付け方やランプの交換方法、お手入れの仕方などご使用にあたり重要な内容が書かれています。
この取扱説明書を大切に保管して、お手入れなどの際にご利用ください。

安全に関するご注意

警告

 禁止	<p>■交流100ボルト以外では使用しないでください。 ★過電圧を加えると、火災、感電の原因となります。</p> <p>■ランプは適合ランプを使用してください。 適合ランプが電球形蛍光灯ランプの器具に白熱ランプを絶対使用しないでください。 ★適合ランプ以外を使用しますと火災の原因となります。</p> <p>■器具の隙間に金属類や燃えやすい物を差し込まないでください。 ★火災、感電の原因となります。</p> <p>■布や紙などの燃えやすいものをかぶせたりしないでください。 ★火災、感電の原因となります。</p> <p>■電源コードに重いものを載せたり挟み込んだりしないでください。 ★コードが破損し、火災・感電の原因となります。</p> <p>■電源コードを無理に曲げたり、引張ったりしないでください。 ★コードが破損し、火災・感電の原因となります。</p>	 禁止	<p>■電源コードをねじったり、たばねたりしないでください。 ★コードが破損し、火災・感電の原因となります。</p> <p>■濡れた手で電源プラグを抜き差ししないでください。 ★感電の原因となります。</p>
	 分解禁止	<p>■器具を改造したり、部品交換をしないでください。 ★火災・感電・落下によるけがの原因となります。</p>	
	 必ず守る	<p>■電源コードが傷んだら修理を依頼してください。 ★芯線が露出、断線したまま使用すると火災の原因となります。</p> <p>■異常を感じた場合、速やかにスイッチを切り、電源プラグをコンセントから抜いてください。 ★お買い上げ販売店、最寄りの山田照明へご相談ください。</p>	

注意

 禁止	<p>■ベットや枕元、カーテンの近くで使用しないでください。 ★火災の原因となります。</p> <p>■温度の高くなる場所に設置しないでください。 ★コンロやストーブの近くに設置しないでください。火災の原因となります。</p> <p>■調光器との併用はしないでください。 ★火災の原因となります。</p>	 禁止	<p>■可動部（アームなど）に指を入れないでください。 ★けがの恐れがあります。</p> <p>■点灯中や消灯直後のランプに触らないでください。 ★ランプやその周辺が加熱しており、やけどの原因となります。</p>
	 分解禁止	<p>■浴室などの湿気の多い場所や屋外で使用しないでください。 ★この器具は非防水です。火災・感電の原因となります。</p>	

■仕様（規格及び外観は、改良などの理由により予告なく変更することがあります。）

品番	定格電圧	定格周波数	適合ランプ	クランプ
Z-35L	AC100V	50Hz/60Hz共用	FCL30N/28（昼白色）	Z-A9

■ご使用上の注意

- ・照射の距離は30cmより離して使用してください。
- ・シェードを上向きにお使いになる場合は、シェード内に異物が入らないように注意してください。★故障の原因になります。
- ・スイッチは頻繁に使用するところです。操作に異常を感じたら使用を中止してください。★火災や感電事故の原因になります。
- ・直接日光・熱器具を避けてください。★変色・変質・故障の原因となります。
- ・シェードを持って運んだり振ったりしないでください。★器具破損の原因となります。
- ・拡大レンズ付きですので、太陽光に当たらない場所でご使用ください。★焦点が合いますと火災の原因になります。

警告

- ▲クランプの取り付けは、本取扱説明書にしたがい、確実に行ってください。
★クランプの取り付けが悪いと、倒れたり落ちたりして、火災やけが、器具の破損の原因となります。

警告

- セードの放熱穴や隙間から、異物を入れないでください。
★感電事故の原因となります。

- 一般屋内用器具です。屋外や浴室など湿気の多い場所では使用できません。
★感電事故や漏電の原因となります。

- ▲傷んだコード(芯線の露出、断線など)は、そのまま使用せず、直ちに電器店に交換をご依頼ください。

- ★傷んだままで使用続けると、火災や感電事故の原因となります。

- 水洗いしないでください。お手入れのし方は、「お手入れ」の項目を参照してください。

- ★感電事故や漏電、絶縁不良の原因となります。
★金属部分が錆びる原因となります。

- アームにタオルなどを掛けないでください。

- ★アームやジョイント部分を傷め、故障の原因となります。

- 電源コードを無理に曲げないでください。

- 電源コードを机と壁の間に挟まないでください。
★コードを損傷し、火災や感電事故の原因となります。

- コードに物を載せたり、コードを踏んだりしないでください。
★コードを損傷し、火災や感電事故の原因となります。

- 外出するときや長時間使用されない場合には、電源プラグをコンセントから抜いてください。

- ▲万一、煙が出たり、変な臭いがあるなどの異常が発生したら、直ちにスイッチを切り電源プラグを抜いてください。

- 器具の改造や構成部品の改造、変更はしないでください。



- ★火災や感電事故の原因となります。

警告

- 不安定な場所に設置しないでください。

- ★倒れたり、落ちたりして、火災やけがの原因となります。

- 布や紙などの燃えやすいもので覆わないでください。

- ★火災の原因となります。

- カーテンなどの燃えやすい物の近くで使用しないでください。

- ★火災の原因となります。

注意

- 電球を交換する際は、必ず指定された電球(適合電球)を使用してください。
★指定以外の電球を使用した場合、異常過熱などによって、器具の変形、破損や火災の原因となることがあります。

- コードは余裕をみて使用してください。
★コードを引っ張るとコードを傷め、ショートによる火災や感電事故の原因となることがあります。

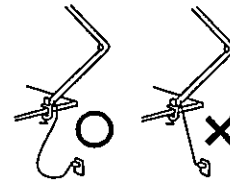

- 外出するときや長時間使用されない場合には、電源プラグをコンセントから抜いてください。

- 電源プラグの抜き差しは電源プラグを持って行ってください。
★コードを引っ張るとコードを傷め、ショートによる火災や感電事故の原因となることがあります。

- 電源プラグの抜き差しは電源プラグを持って行ってください。

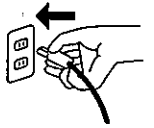

- ★感電事故の原因となります。

- この器具は交流100V専用です。交流100V以外の電圧で使用しないでください。
★火災や感電の原因となることがあります。

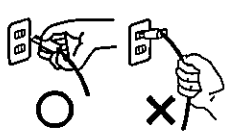

- 点灯中や消灯直後に、セードの内側に触れたり、電球に触れたりしないでください。

- ★火傷の原因となります。

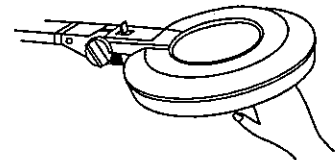

各部の名称(不足している部品があった場合には、お買い上げ販売店または最寄の山田照明までご連絡ください。)

【器具構成図】

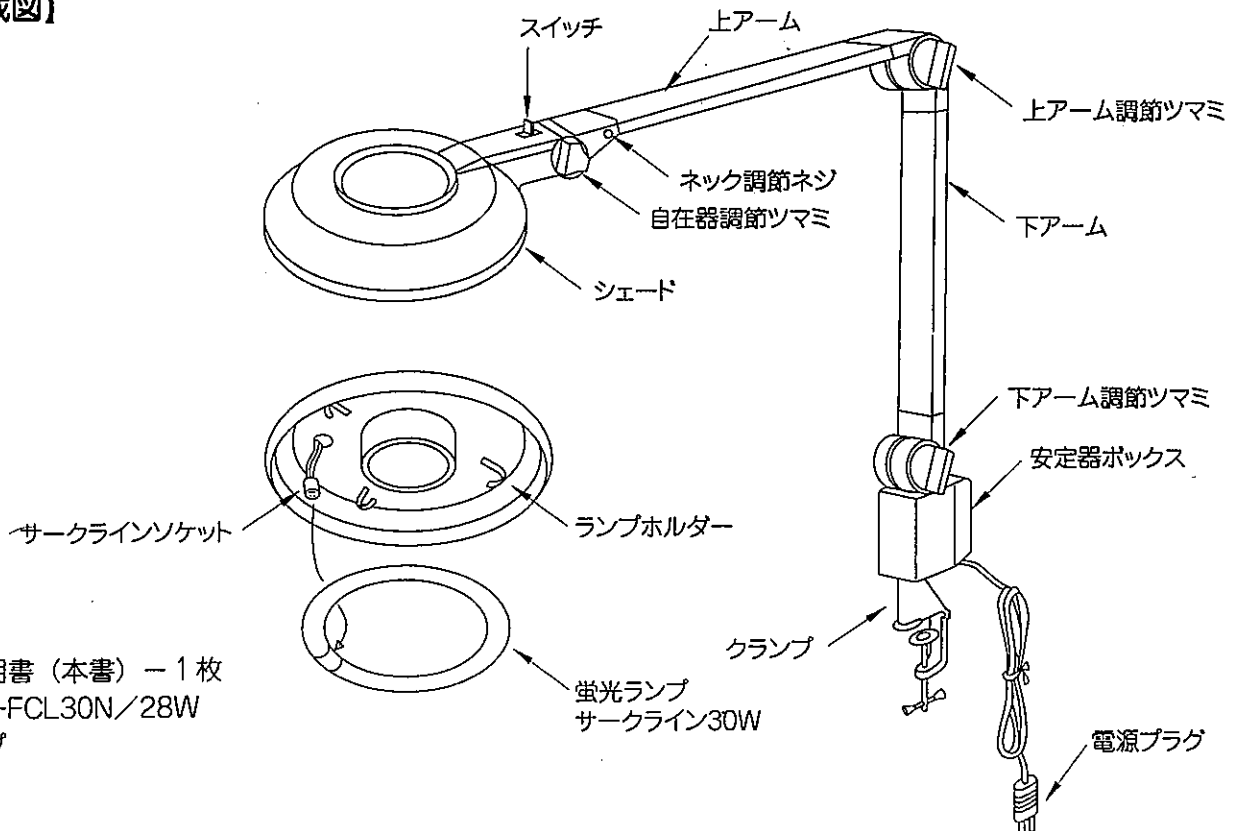

【付属品】

- ・取扱説明書(本書) - 1枚
- ・ランプ-FCL30N/28W
- ・クランプ

■Zライトの組み立て

- 1) パッケージから各部品を静かに取り出します。
- 2) 床またはテーブルを傷付けないようにタオルなどを敷き、その上にアームを伸ばし置きます。

■Zライトのセット

1. クランプを取り付けます。

- △注意**
- 付属のクランプがセットできる板の厚みは、55mmまでです。柔らかい材質の板や塗装面の取付けは、傷付きの原因となりますのでおさげください。
 - 不安定な物にはセットしないでください。転倒や脱落などの恐れがあります。
 - Zライト用クランプは、Zライトの取付け以外の用途に使用しないでください。

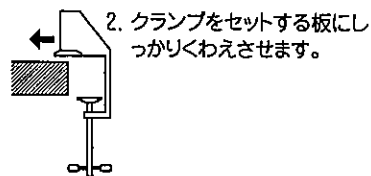
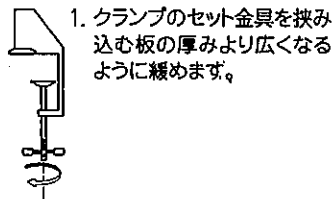

図のような所には取り付けないでください。落下事故の原因となります。

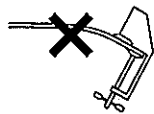

たわんだり、折れたりする弱い材質、ガラス板など



丸パイプ、一辺が40mm以下の角パイプ

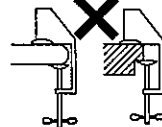

先端から40mmが平らでない板など

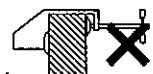

横向きセット
横向きに付けたいときは、別売のクランプ「Z-A10」をご利用ください。

2. クランプにZライトを差込みます。

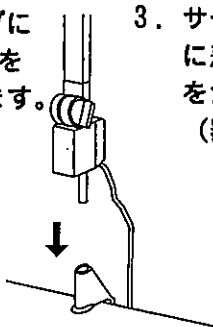

3. サーカラインソケットを蛍光ランプ (FCL30W) に差し込みます。蛍光ランプ (FCL30W) をシェード内部のランプホルダーに引掛けます。(器具構成図を参照してください)

4. 電源プラグをコンセントに差し込みます。

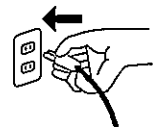

付属のクランプで取り付けができない場合は別売のクランプをお買い上げください。
Zライト総合カタログもしくは弊社ホームページにて検索してください。
(<http://www.yamada-shomei.co.jp/>)

■Zライトの使い方

◆スイッチ操作の仕方

- ・スイッチを前か後にたおすと蛍光ランプFCL30Wが点灯します。
- ・スイッチレバーを真中にするとOFFになります。

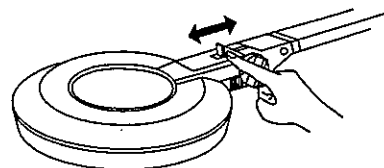

◆シェードの位置調節

- ・シェードの位置や照射方向を調節する時は、シェードの外側を持って行います。

△注意 シェードの内側に手や指等を入れないでください。

★ランプや反射板に触れ大火傷する危険があります。

△注意 アームを持って調整したり、可動部の隙間に指を入れないでください。

★指を挟む危険があります。

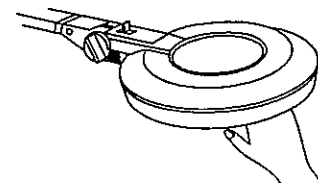

点灯中や消灯直後に、セードの内側に触れたり、電球に触れたりしないでください。

★火傷の原因となります。

■Zライトのジョイントの調整

- ・シェードの上下の動きは、自在器調整つまみで調節して下さい。
 - ・シェードの左右の動きは、ネック調節ネジを付属の工具を使用して調節して下さい。
 - ・上アームの動きは、上アーム調節つまみで調節して下さい。
 - ・下アームの動きは、下アーム調節つまみで調節して下さい。
- △注意 調整は力を入れすぎて締め過ぎないようにしてください。

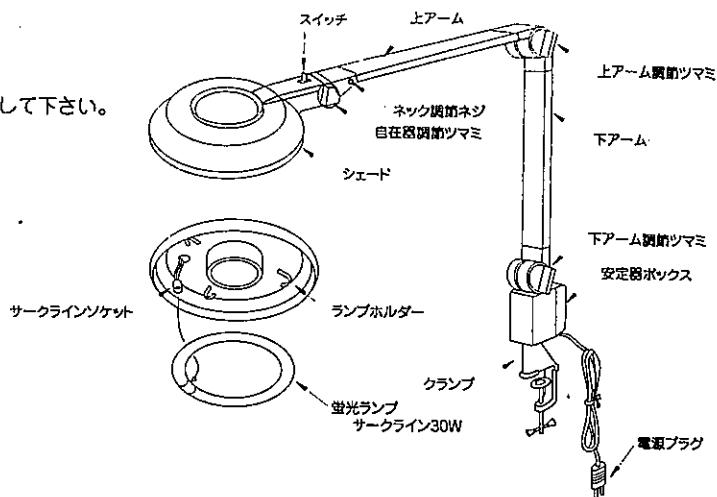

■ランプ交換の仕方

- 1) スイッチを切り電源プラグをコンセントから抜きます。
- 2) 蛍光ランプ (FCL30W) をランプホルダーから外します。蛍光ランプからサークラインソケットを外します。
- 3) 新しい蛍光ランプ (FCL30W) にサークラインソケットを差し込みます。新しい蛍光ランプ (FCL30W) をランプホルダーに引掛けます。

■お手入れについて

1. スイッチを切り、電源プラグをコンセントから抜きます。
2. 中性洗剤を溶かした水に布をひたし、よくしぼってから汚れを拭き取ります。
3. ランプをはずして、シェードの内側とランプの汚れも拭き取ります。
4. からぶきをして、水気を拭き取ります。

❗ 必ず電源プラグを抜いてください。

⊘ シンナーやベンジンなど揮発性の薬品やクレンザーなどは使用しないでください。

★感電事故の原因となります。

⊘ 濡れた手で触らないでください。



★器具に傷をつけたり変色や変質の原因となります。

■修理を依頼される前に下記の点検をお願いします。

症状	考えられる原因	処置
点灯しない	電源プラグがはずれている	電源プラグをコンセントに差し込む
点灯しない	ランプが切れている	新しいランプと交換する
点灯後、数分でランプが消える	ランプの寿命	新しいランプと交換する