





Z-60 (B・W・SL)

お客さまへご使用になられる前に必ずお読みください。



この取扱説明書には取付け方や、お手入れの仕方などご使用にあたり重要な事柄が書かれてあります。この取扱説明書を大切に保管して、お手入れの際にご利用ください。

安全に関するご注意

 警告

 禁止	<ul style="list-style-type: none"> ■ 付属の専用ACアダプター以外は絶対に使用しないでください。故障、火災、感電の原因となります。 ■ 器具の隙間に金属類や燃えやすいものを差し込まないでください。 ★火災、感電の原因となります。 ■ 布や紙などの燃えやすいものをかぶせたりしないでください。 ★火災、感電の原因となります。 ■ 電源コードに重いものを載せたり挟み込んだりしないでください。 ★コードが破損し、火災、感電の原因となります。 ■ 電源コードを無理に曲げたり、引張ったりしないでください。 ★コードが破損し、火災、感電の原因となります。 	 禁止	<ul style="list-style-type: none"> ■ 電源コードをねじったり、たばねたりしないでください。 ★コードが破損し、火災、感電の原因となります。 ■ 濡れた手でACアダプターやDCジャックを抜き差ししないで下さい。 ★感電の原因となります。
		 分解禁止	<ul style="list-style-type: none"> ■ 器具を改造したり、部品交換をしないで下さい。 ★火災、感電、落下の原因となります。
		 必ず守る	<ul style="list-style-type: none"> ■ 電源コードが傷んだら修理を依頼してください。 ★芯線が露出、断線したまま使用すると火災の原因となります。 ■ 異常を感じた場合、速やかにスイッチを切り、ACアダプターをコンセントから抜いてください。 ★お買い上げ販売店、最寄りの山田照明へご相談ください。

 注意

 禁止	<ul style="list-style-type: none"> ■ ベッドや枕元、カーテンの近くで使用しないでください。 ★火災の原因となります。 ■ 温度の高くなる場所に設置しないで下さい。 ★コンロやストーブの近くで使用しないで下さい。火災の原因となります。 ■ 調光器との併用はしないで下さい。 ★火災の原因となります。 	 禁止	<ul style="list-style-type: none"> ■ 可動部（アームなど）に指を入れないでください。 ★けがの恐れがあります。 ■ 点灯中や消灯直後のランプ部に触らないで下さい。 ★ランプやその周辺が加熱しており、やけどの原因となります。
		 分解禁止	<ul style="list-style-type: none"> ■ 浴室などの湿気の多い場所や屋外で使用しないでください。 ★この器具は非防水です。火災、感電の原因となります。

■仕様 (規格及び外観は、改良などの理由により予告なく変更することがあります。)

品番	光源	付属専用ACアダプター	クランプ
Z-60B	Power LED ラインユニット DC24V 9.0WX1	型番SPU12A-108 定格電圧AC100V 50Hz/60Hz 共用	Z-A11
Z-60W	Power LED ラインユニット DC24V 9.0WX1	型番SPU12A-108 定格電圧AC100V 50Hz/60Hz 共用	Z-A11
Z-60SL	Power LED ラインユニット DC24V 9.0WX1	型番SPU12A-108 定格電圧AC100V 50Hz/60Hz 共用	Z-A11

■ご使用上の注意

- ・シェードを上向きにお使いになる場合は、シェード内に異物が入らないように注意してください。★故障の原因になります。
- ・スイッチは頻繁に使用するところです。操作に異常を感じたら使用を中止してください。★火災や感電事故の原因になります。
- ・直射日光・熱器具を避けてください。★変色・変質・故障の原因となります。
- ・シェードを持って運んだり振ったりしないでください。★器具破損の原因となります。

警告

- ▲クランプの取り付けは、本取扱説明書にしたがい、確実に行ってください。
- ★クランプの取り付けが悪いと、倒れたり落ちたりして、火災や怪我、器具の破損の原因となります。

警告

- セードの放熱穴や隙間から異物を入れないで下さい。
- ★感電事故の原因となります。



- 一般屋内用器具です。屋外や浴室など湿気の多い場所では使用できません。
- ★感電事故や漏電の原因となります。



- ▲傷んだコード（芯線の露出断線など）は、そのまま使用せず、直ちに電器店に交換をご依頼ください。



- ★傷んだままで使用続けると、火災や感電事故の原因となります。

- 水洗いしないでください。お手入れの際は、「お手入れ」の項目を参照してください。



- ★感電事故や漏電絶縁不良の原因となります。
- ★金属部分が錆びる原因となります。

- アームにタオルなどを掛けないでください。

- ★アームやジョイント部分を傷め、故障の原因となります。

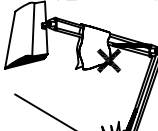

- 電源コードを机や壁の面に挟まないでください。
- ★コードを損傷し、火災や感電事故の原因となります。



- コードに物を載せたり、コードを踏んだりしないでください。
- ★コードを損傷し、火災や感電事故の原因となります。

- 外出するときや長時間使用されない場合には、電源プラグをコンセントから抜いてください。

- ▲万一、煙が出たり、変な臭いがするなどの異常が発生したら、直ちにスイッチを切り電源プラグを抜いてください。

- 器具の改造や構成部品の改造、変更はしないでください。



- ★火災や感電事故の原因となります。

警告

- 不安定な場所に設置しない

- ★倒れたり、落ちたりして、火災やけがの原因となります。

- 布や紙などの燃えやすいもので覆わないでください。

- ★火災の原因となります。

- カーテンなどの燃えやすい物の近くで使用しないでください。

- ★火災の原因となる場合があります。

- ▲万一、煙が出たり、変な臭いがするなどの異常が発生したら、直ちにスイッチを切り電源プラグを抜いてください。

注意

- 照明器具には寿命があります。設置後、通常のご使用で8~10年後には外観に異常がなくても内部劣化が進んで降ります。点検・交換をお勧めします。通常の使用条件とは周囲温度30℃以下、年間3000時間点灯です。（JIS C8105-1解説による）周囲温度が高い場合・点灯時間が長い場合は寿命が短くなります。

- 同品名商品のLED光源でも色・明るさに多少のバラつきがある場合があります。予めご了承下さい。

- 照射距離が近い場合や照射面によっては光ムラが気になる場合があります。予めご了承下さい。

- 他の電気機器からの影響による電源電圧の変動によりちらつく事があります。予めご了承下さい。

- コードは余裕をみて使用してください。
- ★コードを引っ張るとコードを傷め、ショートによる火災や感電事故の原因となることがあります。

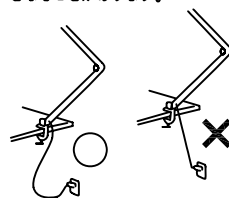

- 外出するときや長時間使用されない場合には、電源プラグをコンセントから抜いてください。

- この器具は交流100V専用です。交流100V以外の電圧で使用しないでください。
- ★火災や感電の原因となることがあります。
- ★定格電圧（100V）以外で使用した場合、器具寿命が短くなる場合があります。

- 電源プラグの抜き差しは電源プラグを持って行ってください。
- ★コードを引っ張るとコードを傷め、ショートによる火災や感電事故の原因となることがあります。



各部の名称 （不足している部品があった場合には、お買い上げ販売店または最寄の山田照明までご連絡ください。）

【器具構成図】

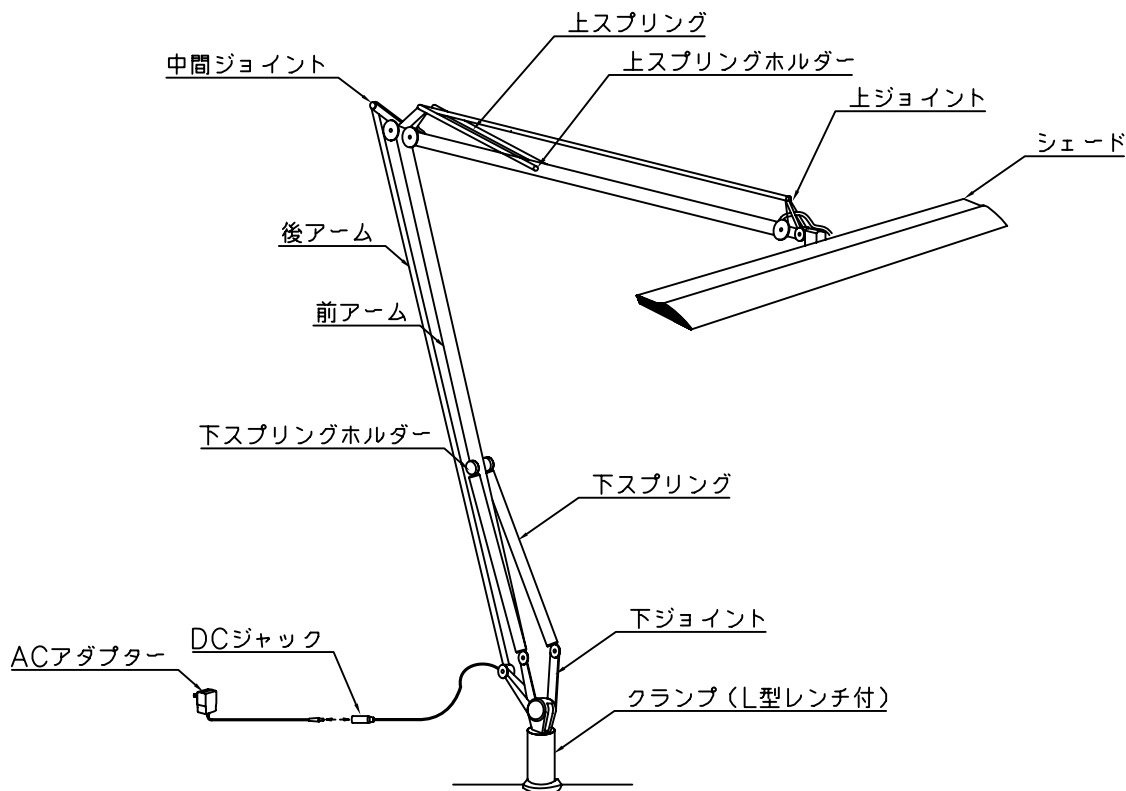

【付属品】

- ・取扱説明書（本書）-1枚
- ・クランプ（Z-A11）
- ・ACアダプター

■ Zライトの組み立て

◆ 上スプリングのセット

- 1) パッケージから各部品を静かに取り出します。
- 2) 床またはテーブルを傷つけないようにタオルなどを敷き、その上にアームを伸ばし置きます。
- 3) 上アームに巻きつけて固定している上スプリングを外します。
- 4) スプリングの一方の輪を中間ジョイントのスプリングホルダーの溝にしっかり引掛けます。
- 5) もう一方のスプリングの輪を上アームのスプリングホルダーにしっかり引掛けます。
- 6) 反対側のスプリングも同じ方法で取付けます。

△注意

スプリングの両端の輪は、スプリングホルダーの溝に完全に引掛けてください。

★引掛けが悪いとスプリングが外れて大変危険です。

 完全に引掛けてください。

 引掛かりが不完全で、はずれる危険があります。

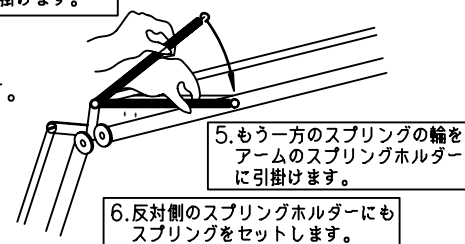

■ Zライトのセット

1. クランプを取付けます。

△注意 ●付属のクランプがセットできる板の厚みは、55mmまでです。柔らかい材質の板や塗装面の取付けは、傷付きの原因となりますのでおさげください。

●不安定な物にはセットしないでください。転倒や脱落などの恐れがあります。

●Zライト用クランプは、Zライトの取付以外の用途に使用しないでください。



1. クランプのセット金具を挟み込む板の厚みより広くなるように緩めます。

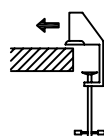

2. クランプをセットする板にしっかりとくわえさせます。



3. クランプのセット金具を締め込みます。

 図のような所には取り付けしないでください。落下事故の原因となります。

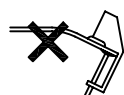

たわんだり、折れたりする弱い材質、ガラス板など

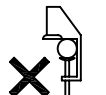

丸パイプ、一辺が40mm以下の角パイプ



先端から40mmが平らでない板など

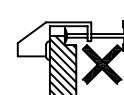

横向きセット
横向きに付けたいときは、別売のクランプ(Z-A10)をご利用ください。

2. クランプにZライトを差込みます。

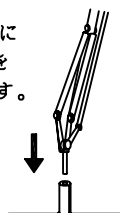

3. ACアダプターピンとDCジャックピンとを差込接続します。

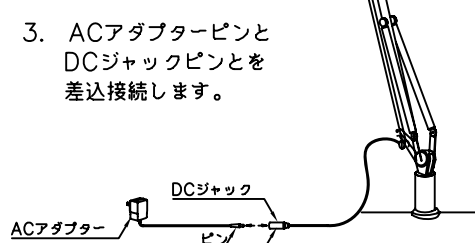

4. ACアダプタープラグをコンセントに差込みます。

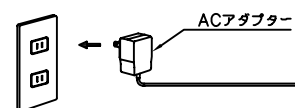

付属のクランプで取り付けが出来ない場合は別売のクランプをお買い上げください。Zライト総合カタログもしくは弊社ホームページにて検索してください。
(<http://www.yamada-shomei.co.jp/>)

■ Zライトの使い方

◆ スイッチ操作の仕方

- 1) スイッチを1回押すと、スロースターターを起用しますので徐々に明るくなります。
- 2) 2回目を押すと20パーセントの明るさになります。
- 3) 3回目を押すと消灯(OFF)します。

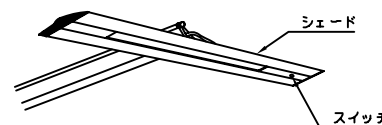

◆ シェードの位置調節

シェードの位置や照射方向を調節する時には、シェードの外側を持って行います。

△注意 アームを持って調節したり、可動部の隙間に指を入れないで下さい。★指を挟む危険があります。

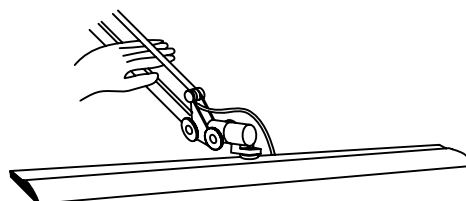

■ Zライトのジョイントの調整

・アームの動き、ジョイントの動きがスムーズでない場合には、各部の六角穴ネジを付属のL型レンチで調整してください。

▲注意 調整は力を入れすぎて締めつけ過ぎないようにしてください。

・シェードの動きは図の方法で行います。

1) 回転軸カバーをマイナスドライバーなどではずします。

2) 六角穴ネジを付属のL型レンチで締めつけます。

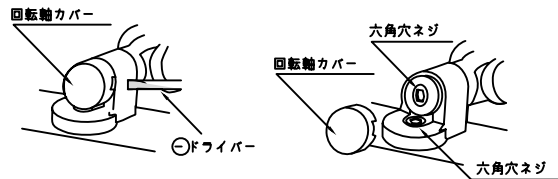

■ お手入れについて

● 1年に1回はお手入れを行い異常が無い点検をしてください。
また3年に1回は専門業者・有資格者による点検を依頼してください。

★点検を行わずに長時間使用し続けると、まれに発煙・発火・感電に至る恐れがあります。

1. スイッチを切り、電源プラグをコンセントから抜きます。
2. 中性洗剤を溶かした水に布をひたし、よくしぼってから汚れを拭き取ります。
3. からぶきをして、水気を拭き取ります。



● 必ず電源プラグを抜いてください。



★感電事故の原因となります。

● 濡れた手で触らないでください。



● シンナーやベンジンなど揮発性の薬品やクレンジーなどは使用しないでください。



★器具に傷をつけたり変色や変質の原因となります。

■ 修理を依頼される前に下記の点検をお願いします。

症状	考えられる原因	処置
点灯しない	ACアダプターがはずれている	ACアダプターをコンセントに差し込む
点灯しない	DCジャックがぬけているか不完全に差し込まれている	DCジャックを確実に差し込む
点灯後、数分でランプが消える	ランプの寿命	修理を依頼する。

■ 補償とアフターサービスについて

この取扱説明書及びお買い上げ日を特定できるものはたいせつに保管してください。

保証期間

- この照明器具の保証期間は商品お買い上げ日より1年間です。
但し蛍光灯器具、HID器具の安定器とLED電源装置は3年間です。
- 安定器は磁気回路式安定器（銅鉄安定器）と電子式安定器（インバータバラスト）を対象とします。
- ランプ、グロー点灯管、電池などの消耗品やセード、リモコン送信機は対象外とさせていただきます。

※保証の例外

24時間連続使用など、1日20時間以上の長時間の場合は、上記の半分の保証期間とします。

保証内容

取扱説明書、本体貼り付けラベル等の注意書に従った使用状態で保証期間内に故障した場合には、無償修理させていただきます。

保証の免責事項

保証期間内で次の場合には原則として有料とさせていただきます。

1. 使用上の誤り及び不当な修理や改造による故障及び損傷
2. お買い上げ後の取り付け場所の移動、輸送、落下などによる故障及び損傷
3. 火災、地震、水害、落雷、その他天災地変、異常電圧、指定外の使用電源（電圧、周波数）などによる故障及び損傷
4. 車両、船舶などに搭載された場合に生ずる故障及び損傷
5. 施工上の不備に起因する故障や不具合
6. 法令、取扱説明書で要求される保守点検を行わない事による故障及び損傷
7. 日本国内以外での使用による故障及び損傷

修理を依頼される時

1. 保証期間中、万一故障が起きた場合は、お買い上げ日を特定できるものを添えてお買い上げの販売店または、弊社サービス受付窓口まで申し出てください。
2. 保証期間を過ぎているときは、お買い上げの販売店または、弊社サービス受付窓口にご相談ください。修理によって機能が維持できる場合は、ご希望により有料修理させていただきます。

補修用性能部品（電気部品）の最低保有期間

弊社は照明器具の補修用性能部品（電気部品）を製造打ち切り後、最低6年間保有しています。性能部品とは、その商品の性能を維持するために必要な部品で、セードなどの意匠部品は含まれません。（補修性能部品には、同等機能を有する代替品を含みます。）

アフターサービスについてご不明な点は

修理に関する相談並びにご不明な点は、お買い上げ販売店または、弊社サービス受付窓口までお問い合わせください。

◀山田照明 カスタマーセンター サービス受付窓口▶

TEL.03 (3253) 4810

e-mail service@yamada-shomei.co.jp

（サービスメールにつきましては、回答までに多少時間がかかる場合がございます。）

定休日/土曜・日曜・祭日・夏期・年末年始 営業時間/9:00~18:00

▲安全に関するご注意

- 照明器具には寿命があります。
- 設置して8年から10年経つと外観に異常がなくても内部の劣化が進行しています。点検・交換をおすすめします。※使用条件は、周囲温度30℃、1日10時間点灯、3000時間点灯（JIS C-8105-1による。）
- 周囲温度が高い場合、点灯時間が長い場合は、寿命が短くなります。
- 1年に1回は、「安全チェックシート」により、自主点検をしてください。「安全チェックシート」は、弊社ホームページ[http://www.yamada-shomei.co.jp]に紹介しております。
- 点検せずに長い間使い続けると、まれに発煙、発火、感電などに至る恐れがあります。

山田照明株式会社（平成25年10月現在）

営業所住所は弊社事情により変更することがあります。もし最寄りの営業所がつかない場合は、大変申し訳ございませんが本社まで連絡をお願いいたします。

本 社 〒101-0021 東京都千代田区外神田3-8-11 東京ショールーム TEL (03) 3253-5161 年中無休(夏期・年末年始除く)
首都圏営業部 TEL (03) 3253-4250
コンファクト営業部 TEL (03) 3253-4252

大 阪 支 社 〒550-0011 大阪市西区阿波座2-2-18 TEL (06) 6531-3251
福 岡 支 社 〒812-0016 福岡市博多区博多駅前1-3-6 TEL (092) 414-8531
仙台営業所 〒984-0051 仙台市若林区新寺5-6-16 TEL (022) 295-2691
名古屋営業所 〒461-0005 名古屋市東区東桜1-10-9 TEL (052) 963-8411

http://www.yamada-shomei.co.jp