



取扱説明書

Z-6600 (B・W・SL)

ご使用になれる前に必ずお読みください

この取扱説明書には取り付け方や、お手入れの仕方などご使用にあたり重要な事柄が書かれてあります。

この取扱説明書を大切に保管して、お手入れの際にご利用ください。

※LEDの発光色にはバラツキがあるため、光色や明るさに若干の違いが生じる場合があります。

安全に関するご注意

⚠ 危険

- 付属の専用ACアダプター以外は絶対に使用しないでください。故障、火災、感電の原因となります。
- 器具を改造したり、部品交換をしないでください。火災、感電、落下の原因となります。
- 万一、煙が出たり、変な臭いがするなどの異常が発生したら、直ちにスイッチを切り電源プラグを抜いてください。火災、感電の原因となります。
- 電源コードを無理に曲げたり引張ったりしないでください。コードが破損し、火災、感電の原因となります。



⚠ 警告

- 交流100ボルト以外では使用しないでください。過電圧をかけると、火災、感電の原因となります。
- 器具の隙間に金属類や燃えやすいものを差し込まないでください。火災、感電の原因となります。
- 布や紙などの燃えやすいものをかぶせたりしないでください。火災、感電の原因となります。
- 電源コードを無理に曲げたり引張ったりしないでください。コードが破損し、火災、感電の原因となります。
- 電源コードをねじったりたばねたりしないでください。コードが破損し、火災、感電の原因となります。
- 濡れた手でACアダプターやコネクタープラグを抜き差ししないでください。感電の原因となります。
- コードに物を載せたり、コードを踏んだりしないでください。コードを破損し、火災や感電事故の原因となります。



⚠ 注意

- ベットや枕元、カーテンの近くで使用しないでください。火災の原因となります。
- 温度が高くなる場所に設置しないでください。コンロやストーブの近くで使用しないでください。火災の原因となります。
- 調光器との併用はしないでください。火災の原因となります。
- 可動部に指を入れないでください。けがの恐れがあります。
- 5℃～35℃以外の場所で使用しないでください。電池の液漏れや発熱、破裂の原因となります。
- ぐらついた台の上や傾いた場所など、不安定な場所に置かないでください。落下してけがの原因となります。
- 磁気カードや磁気記録メディア、精密機器などを近づけないでください。器具に磁気カードや磁気記録メディアなどを近づけると、磁気の影響により大切なデータが消えることがあります。また腕時計など精密機器が壊れたりすることがありますので、近づけないでください。
- 照射距離が近い場合や照射面によっては光ムラが気になる場合があります。予めご了承ください。
- 他の電気器具からの影響による電源電圧の変動によりちらつく事があります。予めご了承ください。



廃棄方法について

■ 本装置を廃棄するときは、地方自治体の条例に従って処理してください。詳しくは、各地方自治体へお問い合わせください。

■各部の名称 (不足している部分がある場合には、お買い上げ販売店または山田照明カスタマーセンターまでご連絡ください。)

【器具構成】

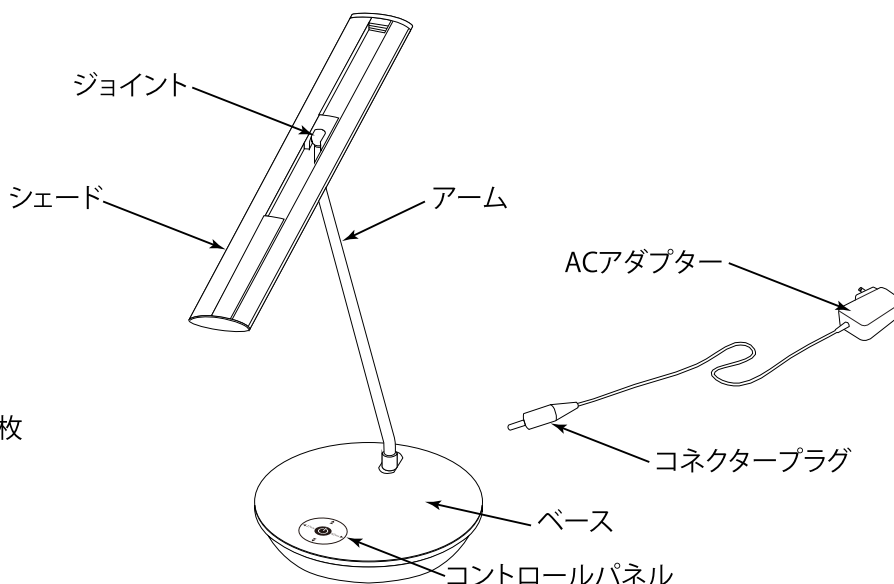

【付属品】

取扱説明書(本書)-1枚
ACアダプター

■器具の設置

1. 図のように平らな面に置いてください。

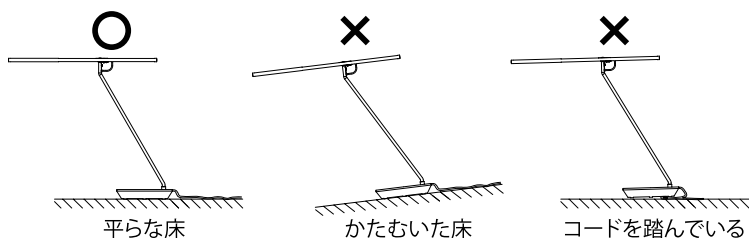

⊘ 毛足の長いじゅうたんの上や不安定な物の上には設置しないでください。倒れたり、落ちたりして、火災やけがの原因となります。

2. コネクタープラグをベースプレートのDCジャックへしっかりと差し込みます。

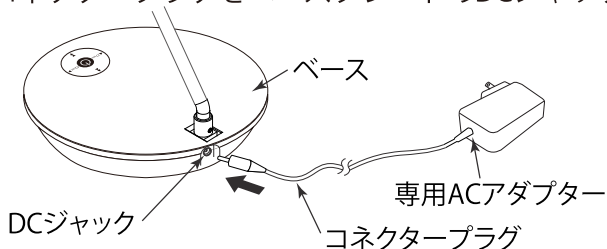

⊘ コードは余裕をみて使用してください。
★コードを引っ張るとコードを傷め、ショートによる火災や感電事故の原因となることがあります。

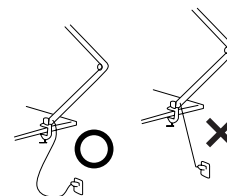

⊘ 付属のACアダプターは交流100V専用です。

3. ACアダプターをコンセントに差し込みます。

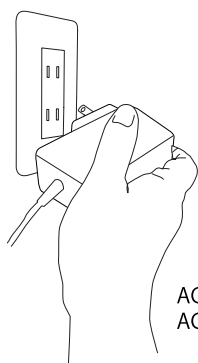

⚠ 外出するときや長時間使用されない場合には、電源プラグをコンセントから抜いてください。

⚠ ACアダプターの抜き差しはACアダプターを持って行ってください。
★コードを引っ張るとコードを傷め、ショートによる火災や感電事故の原因となることがあります。



ACアダプターの抜き差しは
ACアダプターを持って行ってください。

■ジョイントの調整

ジョイントの動きがスムーズでない場合は、ネジ穴をプラスドライバーで調整してください。

★調整は力を入れすぎて締めつけすぎないようにしてください。

ネジを右(時計まわり)に回すと“回転が固くなります。”

ネジを左(反時計まわり)に回すと“回転が緩くなります。”

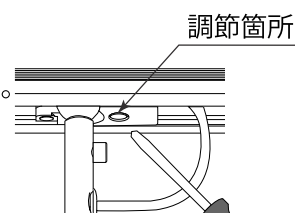

【ジョイント詳細図】

■コントロールパネルの操作

1. 中央に触れると、点灯して明るくなります。
スイッチオンでフェードインし100%点灯。
2. 点灯後に周囲に触れていると、上下で明るさの調整左右で光の色が変わります。
ボタン長押しで調光、離すとその明るさで固定。
3. 中央にもう一度触れると消灯 (OFF) します。
ボタンを押すとフェードアウトし消灯。

★パネルに触れる時は、ツメを立てず指の腹でそっと触ってください。

パネルにキズが付く可能性があります。

- ★軽いタッチで点灯できるスイッチ。独自のソフトスタート機能であるさと色温度の調整ができます。調光中は4200K～2700K間を無段階に調光します。次回スイッチオンすると100%点灯に戻ります。

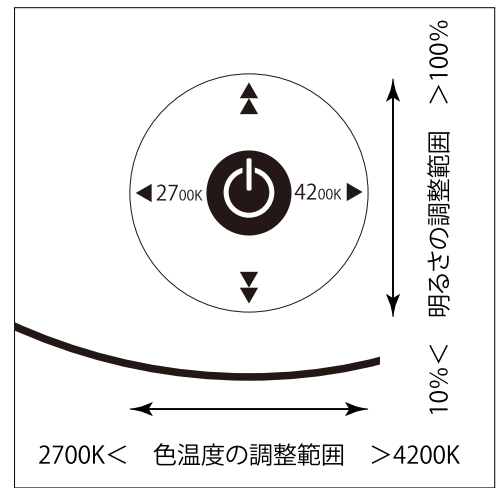

■充電について

1. コンセントに差し込むと自動で充電を開始します。充電時間:約3時間で満充電となります。
2. ACアダプターを取り外して使用すると通常の約50%の明るさで約4～5時間連続点灯できます。
 - ★点灯時間は使用状況によって異なります。
 - ★この器具は充電池を取り外しできません。
 - ★充電池の残量が少なくなるとちらつきや操作不能等、正常に動作しない場合がありますので速やかに充電してください。
 - ★充電池の寿命は約1500回の充放電です。(寿命は使用条件によって異なります。)

■お手入れについて

1. スイッチを消灯し、ACアダプターをコンセントから抜きます。
 2. 中性洗剤を溶かした水に布をひたし、よくしぼってから汚れを拭き取ります。
 3. からぶきをして、水気を拭き取ります。
- ・1年に1回はお手入れを行い異常がないか点検をしてください。
★点検を行わずに長時間使用し続けると、まれに発煙・発火・感電に至る恐れがあります。
・ACアダプターのほこりなど定期的に取り除いてください。
★プラグにほこりなどがたまると、発火や感電の原因になります。

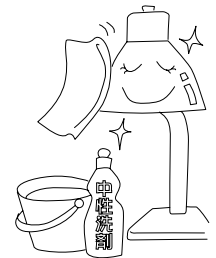

- ❗ 必ずACアダプターを抜いてください。 ④ 濡れた手で触らないでください。 ⑤ シンナーやベンジンなど揮発性の薬品やクレンザーなどは使用しないでください。

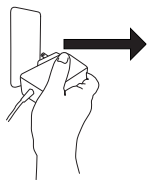

★感電事故の原因となります。



★器具に傷をつけたり変色や変質の原因となります。

- 充電池の交換 ⚠️ 注意 ❗ 本製品は、器具の構造上お客様にて充電池を交換する事ができません。メンテナンスの際は工事店または、山田照明サービス窓口までご相談下さい。

■修理を依頼される前に下記の点検をお願いします。

症 状	考えられる原因	処 置
点灯しない	ACアダプターが差し込まれていない、またはDCジャックがぬけているか不完全に差し込まれている	ACアダプターをコンセントに差し込むかDCジャックを確実に差し込む
点灯後、数分でランプが消える	ランプの寿命	修理を依頼する
充電時間が長い (所定の充電時間と比べて)	使用場所の温度が正しくない	5℃～35℃の場所で充電を行う
充電池の点灯時間が短い	充電池の寿命	修理を依頼する

■仕様 (規格および外観は、改良などの理由により予告なく変更することがあります。)

品番	付属専用ACアダプター	光源
Z-6600 B	定格電圧AC100V 50Hz/60Hz共用	LED 13.0W(LED点灯+充電時)、7.0W(LED点灯のみ)
Z-6600 W		
Z-6600 SL		

■ご使用上の注意

- ・アームとシェードを動かす際にアームとジョイントが触れてアームに傷がつくことがありますので動かす際は注意してください。
- ・点灯中ランプのちらつきや誤動作が発生した場合は速やかに充電してください。
- ・スイッチは頻繁に使用するところです。操作に異常を感じたら使用を中止してください。★火災や感電事故の原因になります。
- ・直射日光・熱器具を避けてください。★変色・変質・事故の原因になります。
- ・シェードをもって運んだり振ったりしないでください。★器具破損の原因となります。
- ・設置場所を移動させる際にはベースを持って運んでください。
- ・器具の近くでは、ラジオやテレビなどの音響、映像機器に雑音が入ることがあります。
器具とラジオ、テレビなどの距離を遠ざけてください。器具(あるいはシェード)の向きをかえてください。
- ・使用中や充電中はシェードとベースがあたたかくなりますが異常ではありません。
- ・照明器具には寿命があります。設置後、通常のご使用で8~10年後には外観に異常が無くても内部劣化が進んでいます。
点検・交換をお勧めします。※通常の使用条件とは周囲温度30℃、年間3000時間点灯です。(JIS C8105-1解説による)
周囲温度が高い場合・点灯時間が長い場合は寿命が短くなります。

■保証とアフターサービスについて

この取扱説明書及びお買い上げ日を特定できるものはいせつに保管してください。

保証期間

- このカタログに記載の照明器具の保証期間は商品お買い上げ日より1年間です。
但し蛍光灯器具、HID器具の安定器は3年間です。
- 安定器は磁気回路式安定器(銅鉄安定器)と電子式安定器(インバーターバラスト)を対象とします。
- ランプ、グロー点灯管、電池などの消耗品やシェードなどは対象外とさせていただきます。

保証の例外

24時間連続使用など、1日20時間以上の長時間の場合は、上記の半分の期間とします。

保証内容

取扱説明書、本体貼り付けラベル等の注意書に従った使用状態で保証期間内に故障した場合には、無償修理させていただきます。

保証の免責事項

保証期間内でも次の場合には原則として有料とさせていただきます。

1. 使用上の誤り及び不当な修理や改造による故障及び損傷
2. お買い上げ後の取り付け場所の移動、輸送、落下などによる故障及び損傷
3. 火災、地震、落雷、その他天災地変、異常電圧、指定外の使用電源(電圧、周波数)などによる故障及び損傷
4. 車両、船舶などに搭載された場合に生ずる故障及び損傷
5. 施工上の不備に起因する故障や不具合
6. 法令、取扱説明書で要求される保守点検を行わない事による故障及び損傷
7. 日本国内以外での使用による故障及び損傷

修理を依頼される時

1. 保証期間中は万一故障が起きた場合は、お買い上げ日を特定できるものを添えてお買い上げの販売店または、弊社サービス受付窓口までお申し出ください。
2. 保証期間を過ぎているときは、お買い上げの販売店または、弊社サービス受付窓口にご相談ください。修理によって機能が維持できる場合は、ご希望により有料修理させていただきます。

補修用性能部品の最低保有期間

弊社は照明器具の補修用性能部品を製造打ち切り後、最低6年間保有しています。性能部品とは、その商品の性能を維持するために必要な部品です。

アフターサービスについて

修理に関する相談並びにご不明な点は、お買い上げ販売店または、最寄の支社・営業所・サービス受付窓口までお問い合わせください。

山田照明(株)カスタマーセンター

TEL.03(3253)4810

■定休日/土曜・日曜・祝日・夏期・年末年始 営業時間/9:00~18:00

■e-mail: service@yamada-shomei.co.jp

(サポートメールにつきましては、回答までに多少時間がかかる場合がございます)

■山田照明営業所 (2011年7月現在)

営業所住所は弊社事情により変更することがあります。もしもよりの営業所が繋がらない場合はたいへん申し訳ありませんが本社まで連絡をお願いいたします。

本社 〒101-0021 東京都千代田区外神田3-8-11
東京ショールーム TEL (03) 3253-5161(代表) FAX (03) 3255-3078

札幌営業所 〒003-0801 北海道札幌市白石区菊水1条3-2-14
TEL (011) 811-2215 FAX (011) 811-2216

仙台営業所 〒984-0051 宮城県仙台市若林区新寺5-6-16
TEL (022) 295-2691 FAX (022) 295-2695

北関東営業所 〒370-0801 群馬県高崎市並榎町 595-12
TEL (027) 310-7775 FAX (027) 310-7776

名古屋営業所 〒461-0005 名古屋市東区東桜1-10-9
TEL (052) 963-8411 FAX (052) 963-8412

大阪支社 〒550-0011 大阪府大阪市西区阿波座2-2-18
TEL (06) 6531-3251 FAX (06) 6531-3256

福岡支社 〒812-0016 福岡県福岡市博多区博多駅南1-3-6
TEL (092) 414-8531 FAX (092) 414-8578

山田照明株式会社

SANGETSUグループ

http://www.yamada-shomei.co.jp/