



お客様へ：ご使用になられる前に必ずお読みください

この取扱説明書には取り付け方などご使用にあたり重要な内容が書かれてあります。
この取扱説明書を大切に保管して、お手入れなどの際にご利用ください。

■ 各部の名称

(説明図は一部を省略抽象化した図です。)

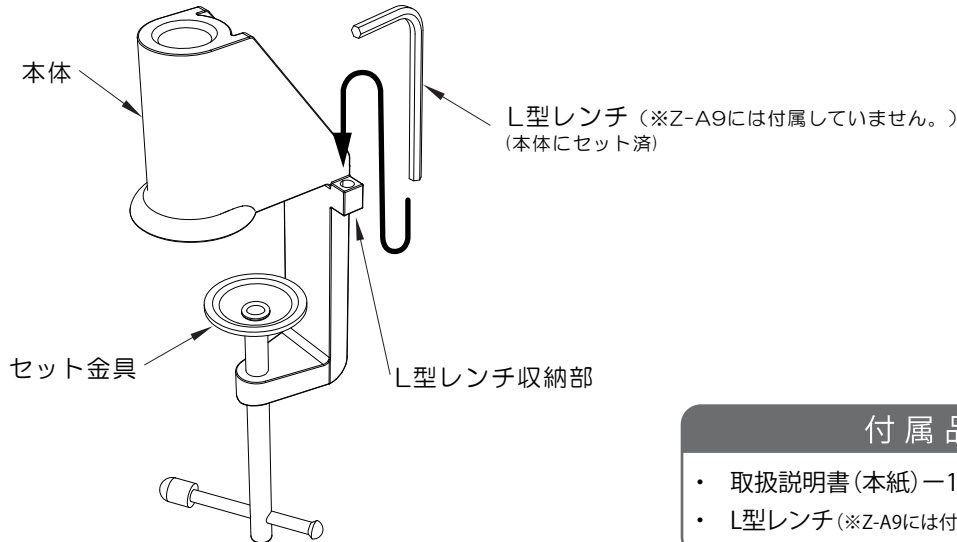

付属品

- 取扱説明書(本紙)ー1枚
- L型レンチ(※Z-A9には付属していません。)-1本

■ クランプの取り付け方

(説明図は一部を省略抽象化した図です。)

▲ 注意

- セットできる板の厚みは【6~55mm】までです。柔らかい材質の板や塗装面の取付けは、傷付きの原因となりますのでおさげください。
- 不安定な物にはセットしないでください。転倒や脱落などの恐れがあります。
- Zライト用クランプは、Zライトの取付け以外の用途に使用しないでください。

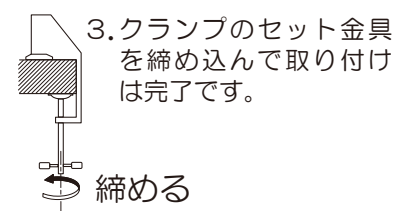
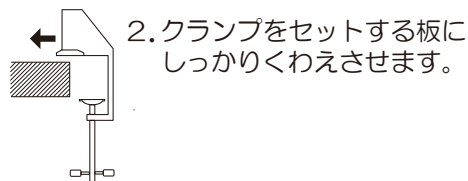
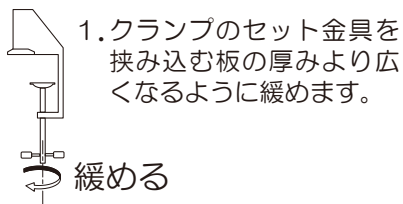

☞ 図のような所には取り付けないでください。落下事故の原因となります。

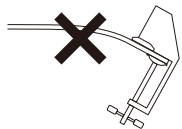

たわんだり、折れたりする弱い材質、
ガラス板など

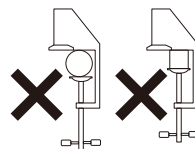

丸パイプ、一辺が40mm以下の角パイプ

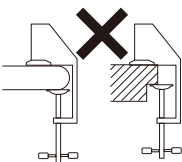

先端から40mmが平らでない板
など

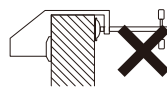

横向きセット

横向きに付けたいときは、別売のクランプ
「Z-A10」をご利用ください。

付属のクランプで取り付けができない場合は別売のクランプをお買い上げください。Zライト総合カタログもしくは弊社ホームページにて検索してください。(http://www.yamada-shomei.co.jp/)