

屋外照明器具特性

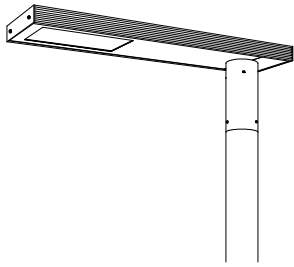

品名	AD-3272H-N		
光源	LED68W		
実効光束 (器具光束)	6212lm	効率	91.3lm/W

配光曲線図
(実光度)

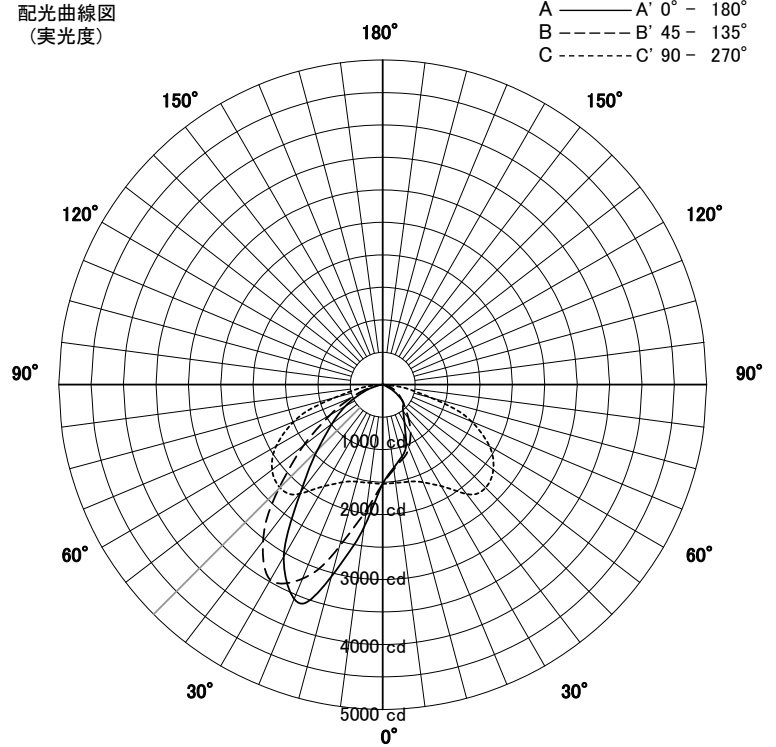

色温度	5000K	
演色評価指数	Ra83	
保守率	良	0.69
	中	0.67
	否	0.63

水平面照度分布	
単位: Lx	
地上高	4.72 M
保守率	1.00

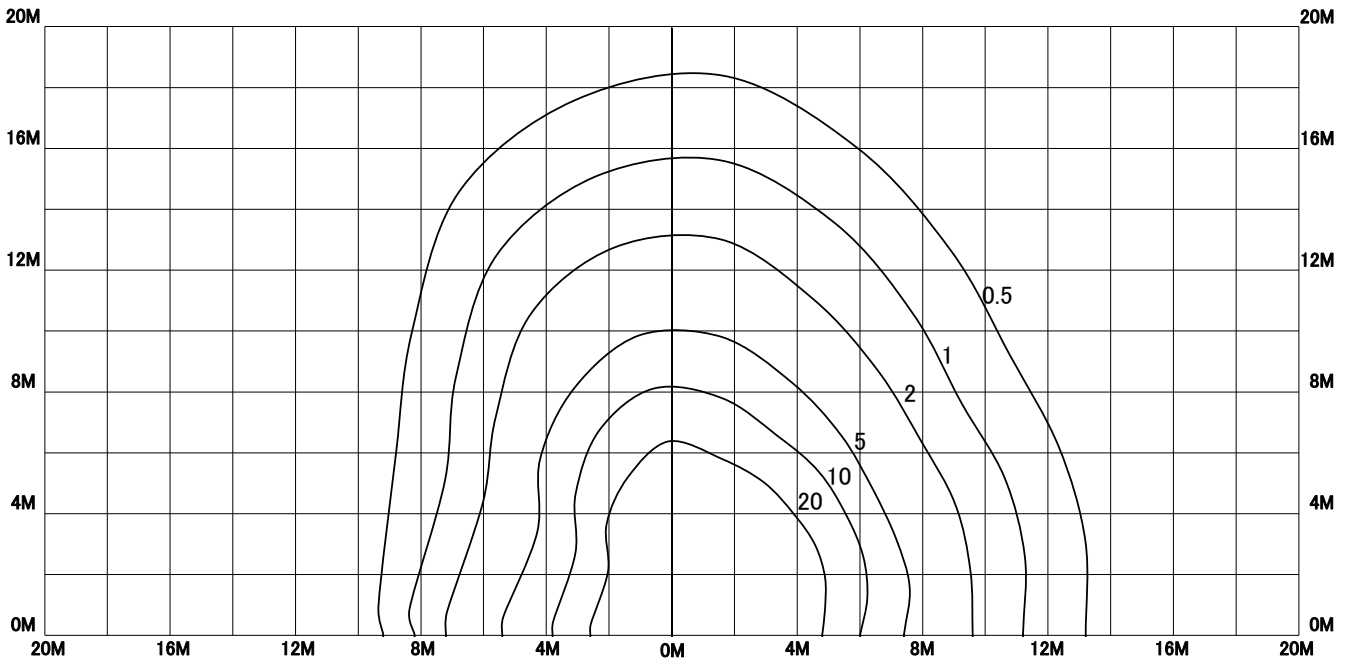

屋外照明器具特性



品名	AD-3272H-N-A-SSP		
光源	LED68W		
実効光束 (器具光束)	6811lm	効率	100.1lm/W

配光曲線図
(実光度)

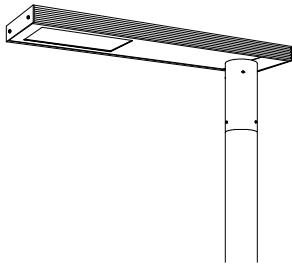
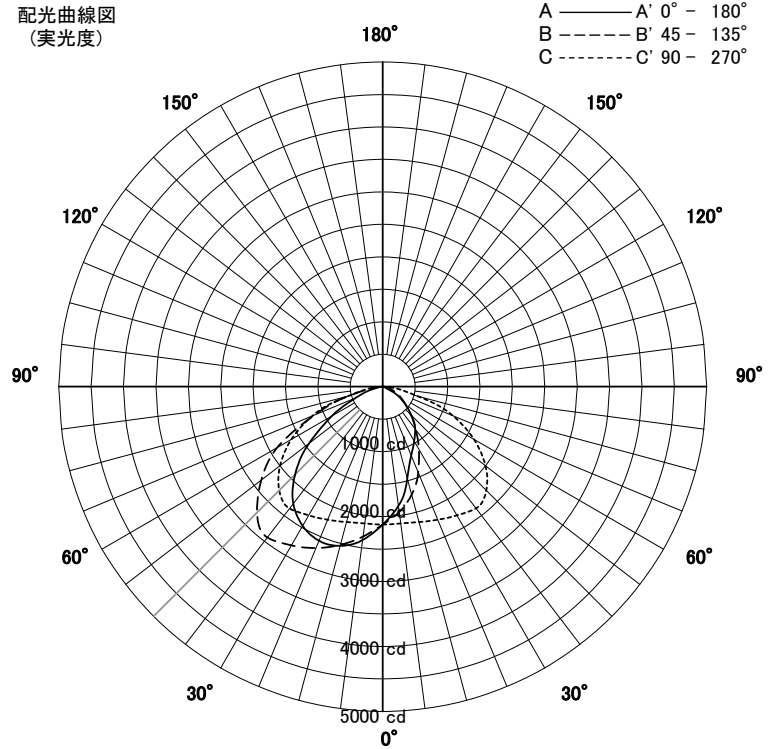

色温度	5000K	
演色評価指数	Ra83	
保守率	良	0.69
	中	0.67
	否	0.63

水平面照度分布	
単位: Lx	
地上高	4.72 M
保守率	1.00

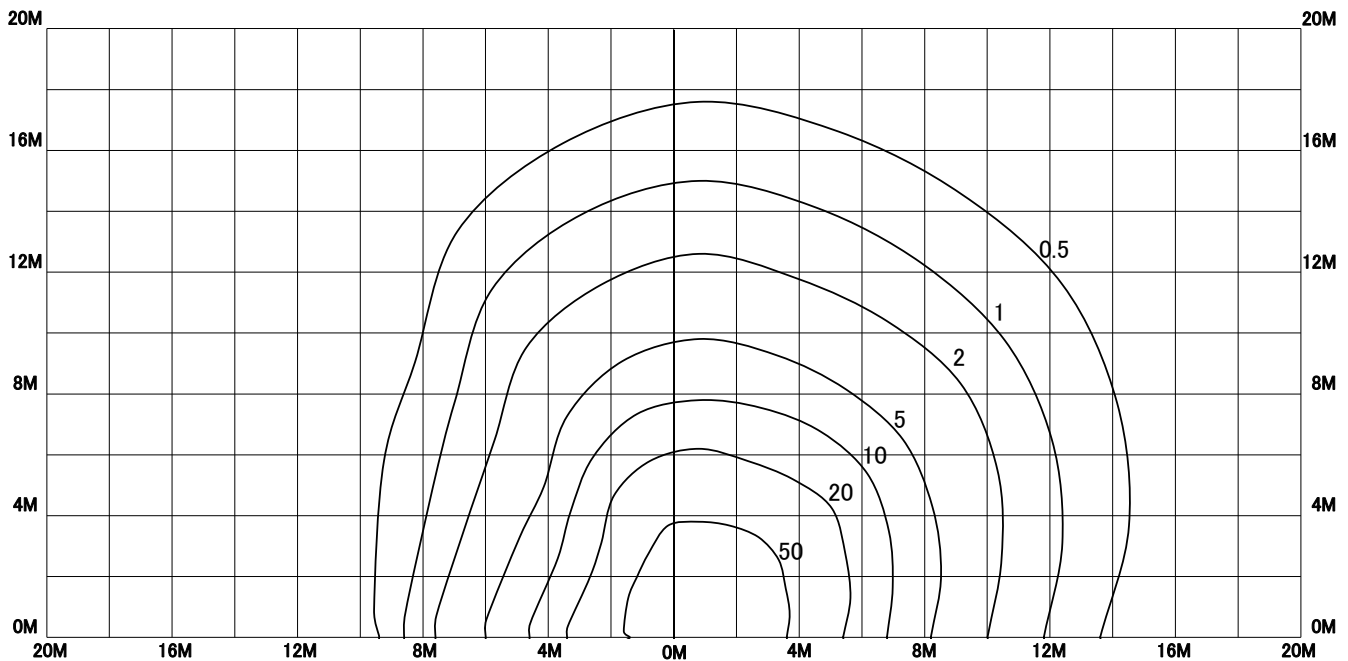

屋外照明器具特性



品名	AD-3272H-N-B-SSP		
光源	LED68W		
実効光束 (器具光束)	6488lm	効率	95.4lm/W

配光曲線図
(実光度)

A ——— A' 0° - 180°
 B - - - - - B' 45° - 135°
 C ······ C' 90° - 270°

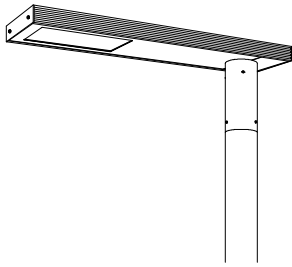
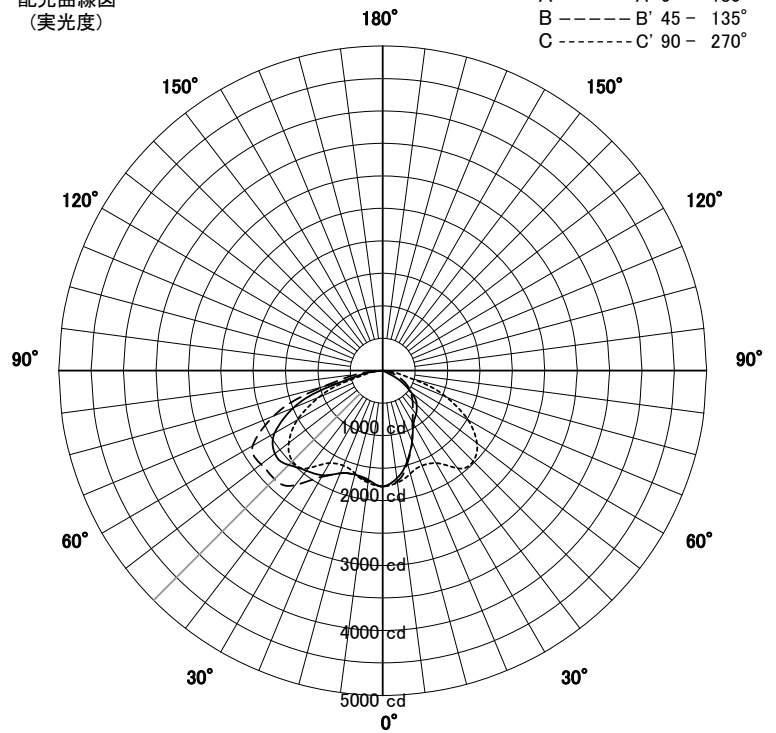

色温度	5000K	
演色評価指数	Ra83	
保守率	良	0.69
	中	0.67
	否	0.63

水平面照度分布	
単位: Lx	
地上高	4.72 M
保守率	1.00

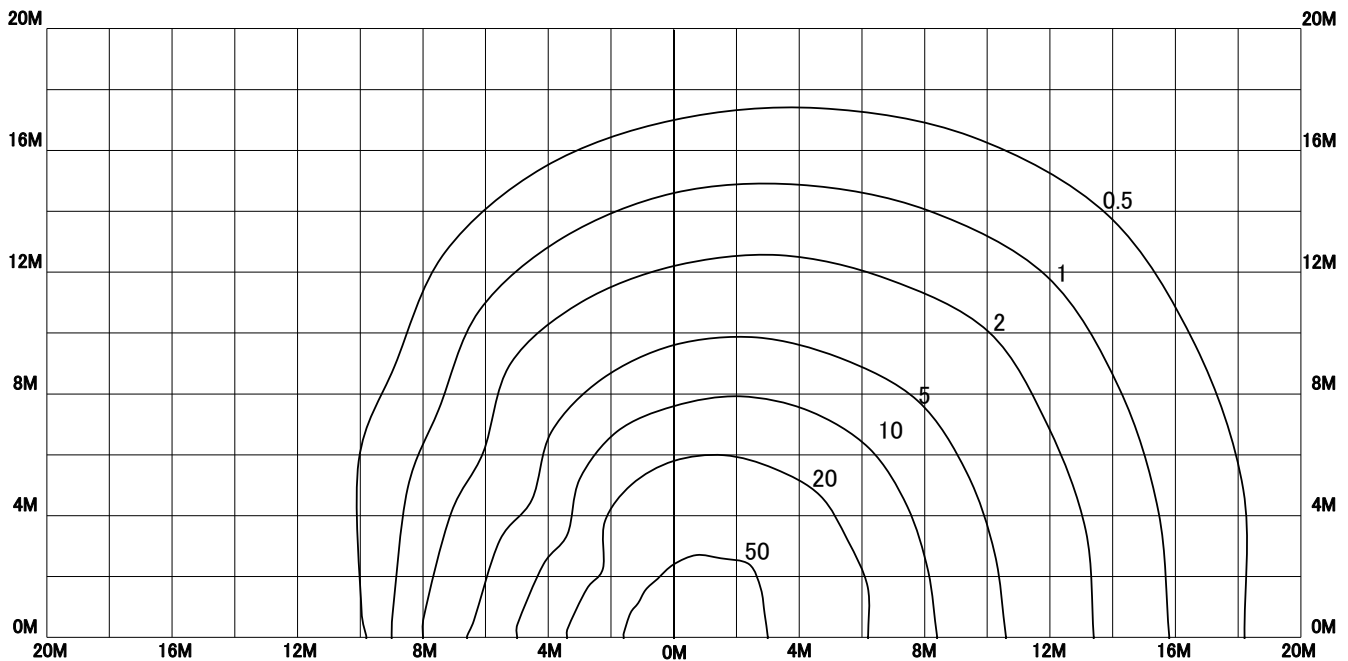

屋外照明器具特性



品名	AD-3272H-N-C-SSP		
光源	LED68W		
実効光束 (器具光束)	6253lm	効率	91.9lm/W

配光曲線図
(実光度)

A ——— A' 0° - 180°
 B - - - - - B' 45° - 135°
 C ······ C' 90° - 270°

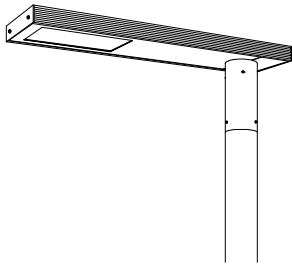
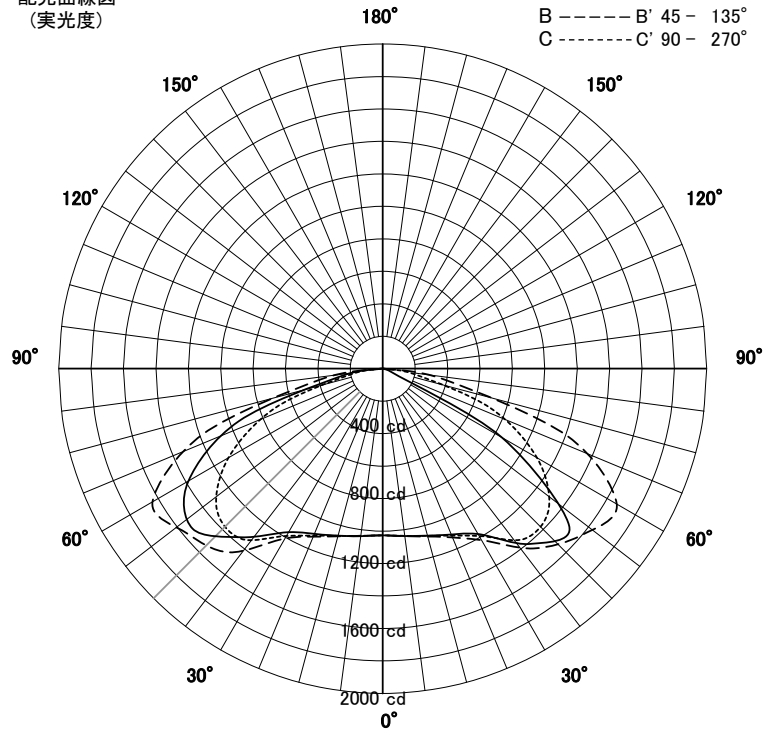

色温度	5000K	
演色評価指数	Ra83	
保守率	良	0.69
	中	0.67
	否	0.63

水平面照度分布	
単位: Lx	
地上高	4.72 M
保守率	1.00

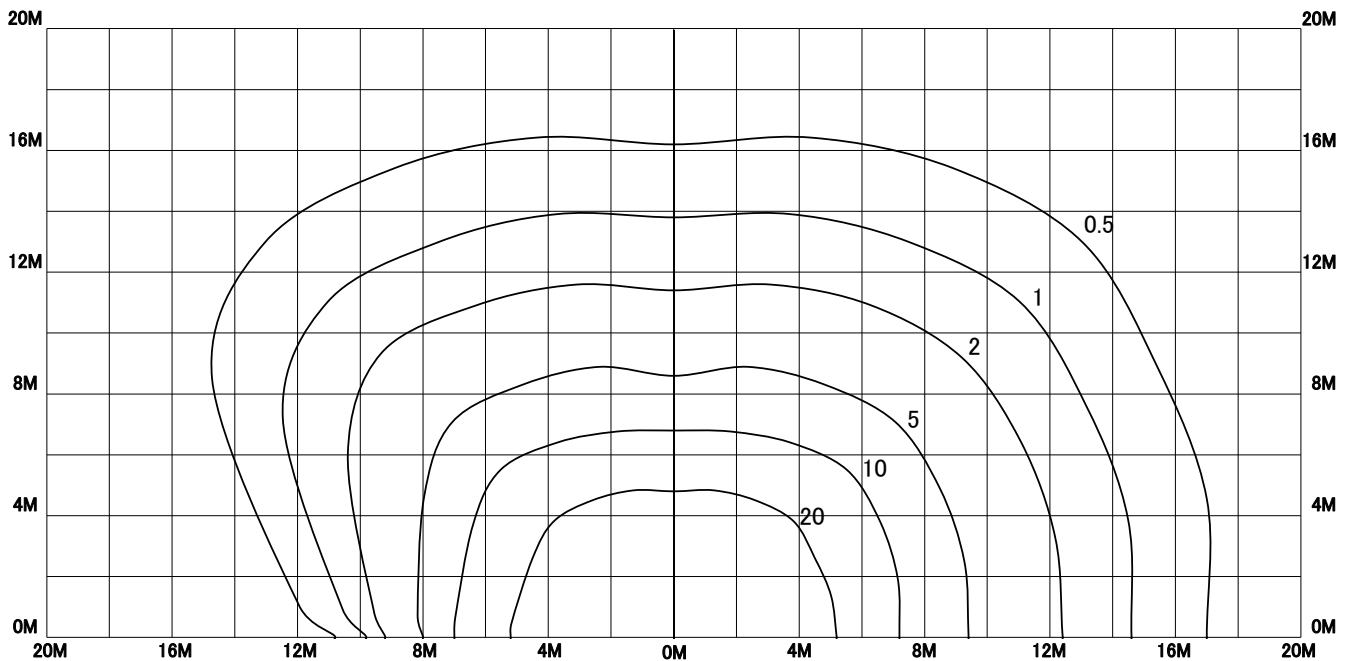

屋外照明器具特性



品名	AD-3272H-N-D		
光源	LED68W		
実効光束 (器具光束)	7338lm	効率	107.9lm/W

配光曲線図
(実光度)

A ——— A' 0° - 180°
 B - - - - - B' 45° - 135°
 C ······ C' 90° - 270°

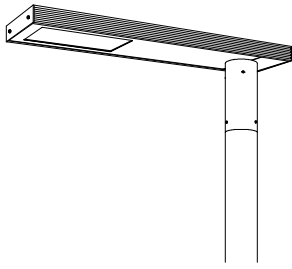
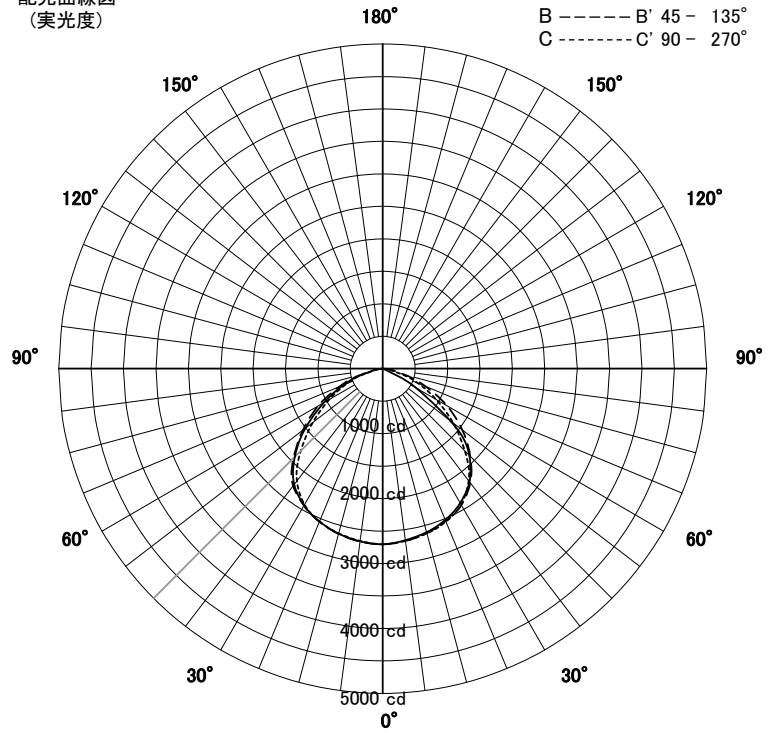

色温度	5000K	
演色評価指数	Ra83	
保守率	良	0.69
	中	0.67
	否	0.63

水平面照度分布	
単位: Lx	
地上高	4.72 M
保守率	1.00

