

屋内照明器具特性

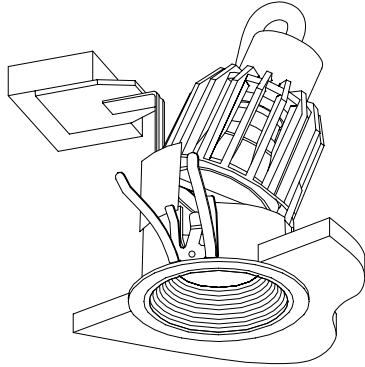

品名	DH-2951		
光源	CMH20/MR16/SP		
光束	830 Lm	灯数	1 灯



配光曲線図
実光度

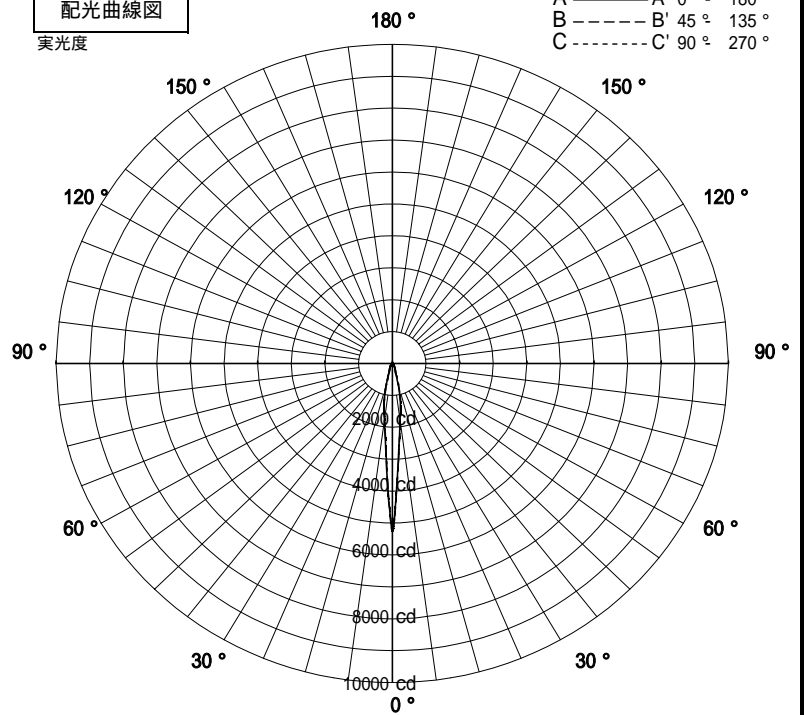

器具効率	79.1	%
上方効率	0.0	%
下方効率	79.0	%
保守率	良	0.65
	中	0.61
	否	0.54

1/2ビーム角		
A - A'	15.0	度
C - C'	15.0	度

A - A' Section

1/2ビーム角

C - C' Section

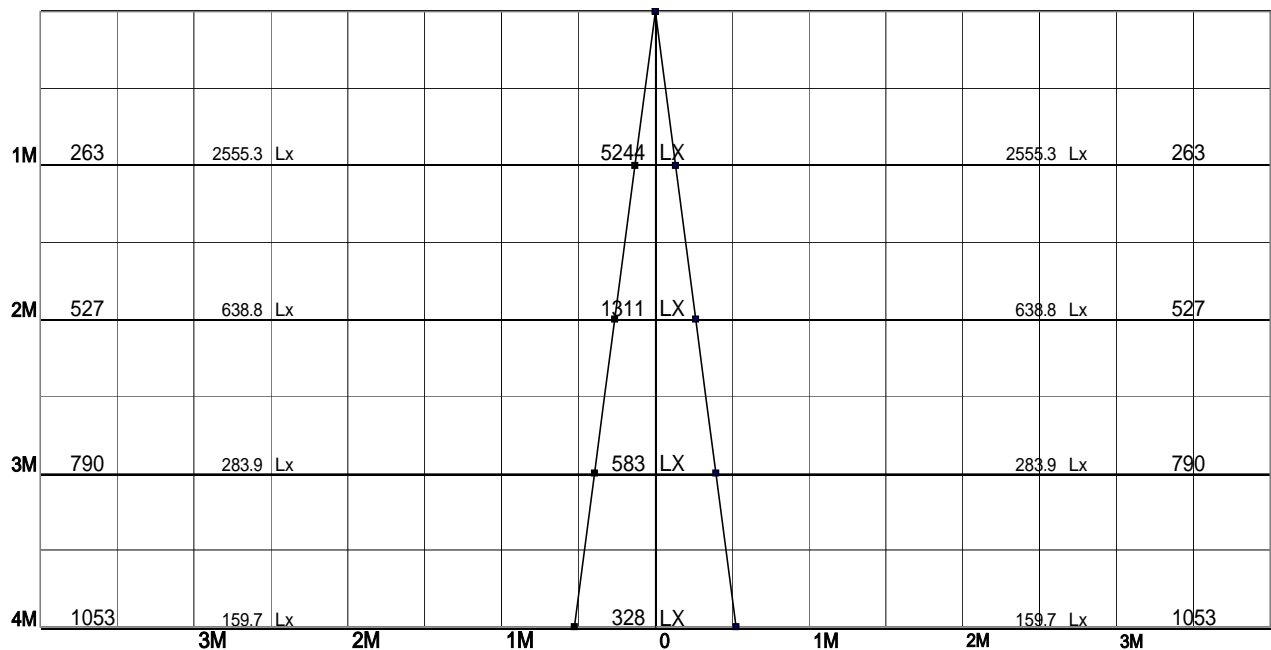

屋内照明器具特性



品名	DH-2951		
光源	CMH20/MR16/FL		
光束	851 Lm	灯数	1 灯

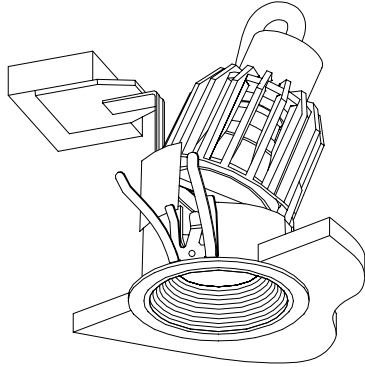

配光曲線図
実光度

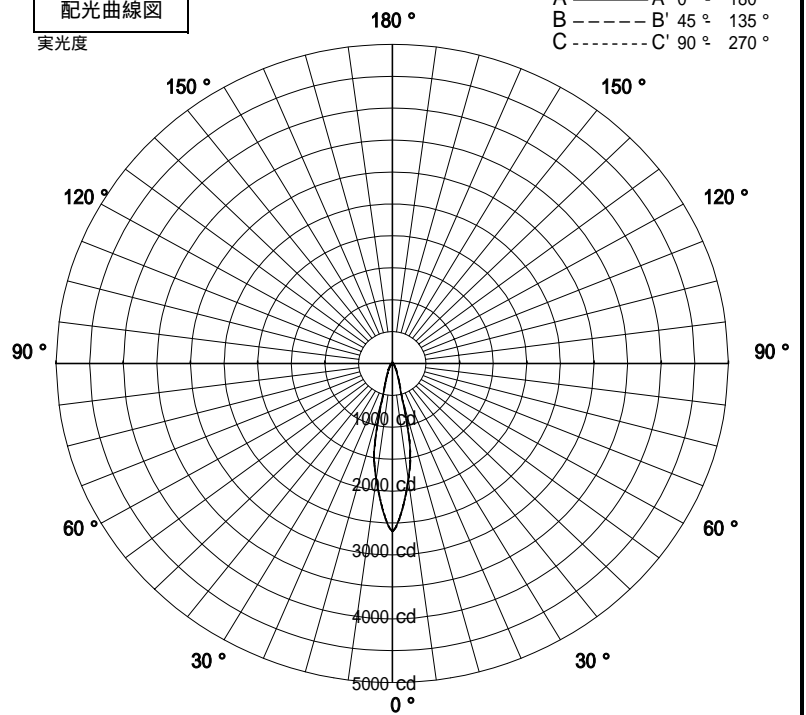

器具効率	68.5	%
上方効率	0.0	%
下方効率	68.5	%
保守率	良	0.65
	中	0.61
	否	0.54

1/2ビーム角		
A - A'	23.0	度
C - C'	23.0	度

A - A' Section

1/2ビーム角

C - C' Section

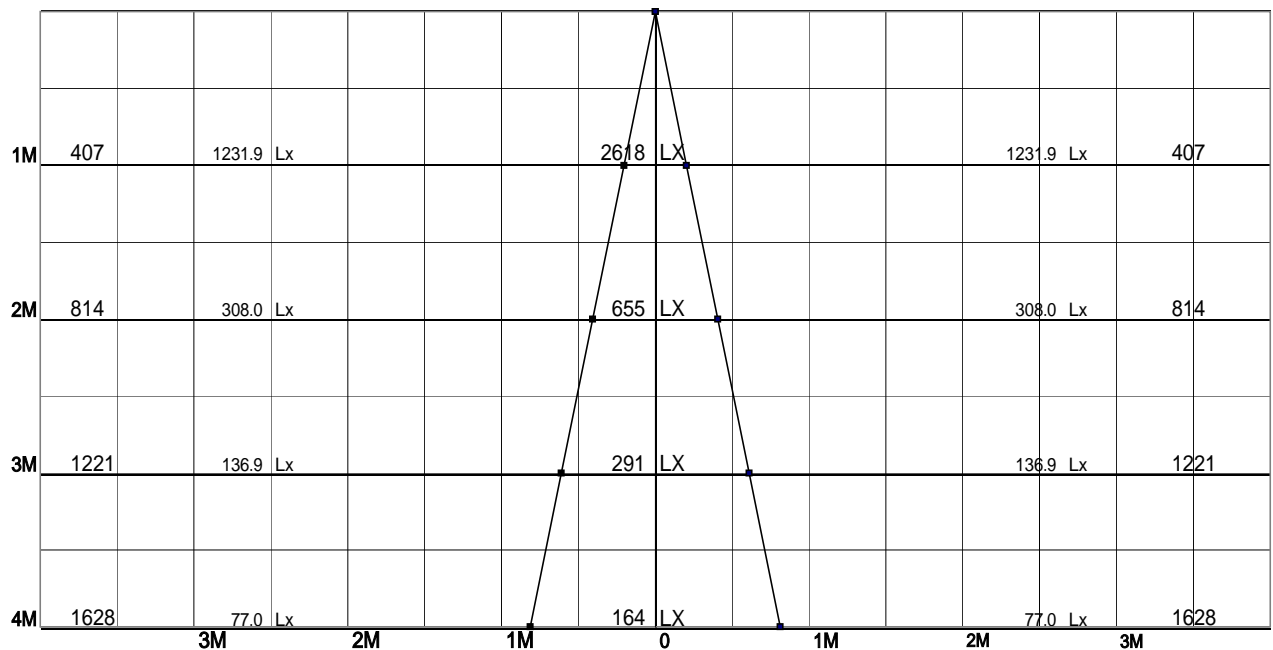

屋内照明器具特性



品名	DH-2951		
光源	CMH20/MR16/WFL		
光束	846 Lm	灯数	1 灯

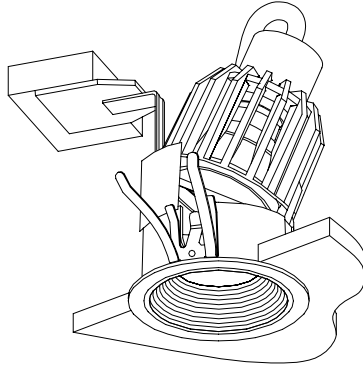

配光曲線図
実光度

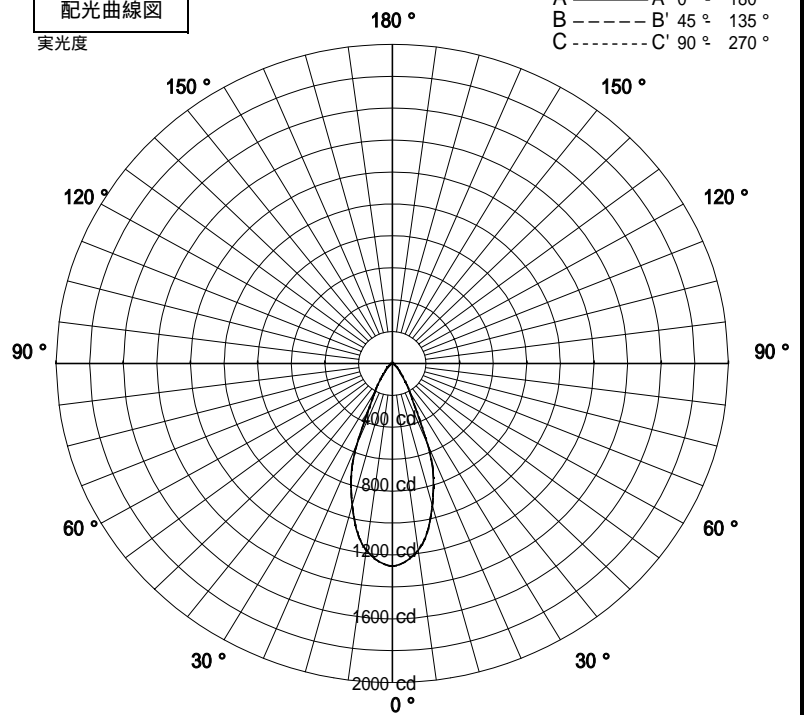

器具効率	86.0	%
上方効率	0.0	%
下方効率	85.9	%
保守率	良	0.65
	中	0.61
	否	0.54

1/2ビーム角		
A - A'	42.5	度
C - C'	42.5	度

A - A' Section

1/2ビーム角

C - C' Section

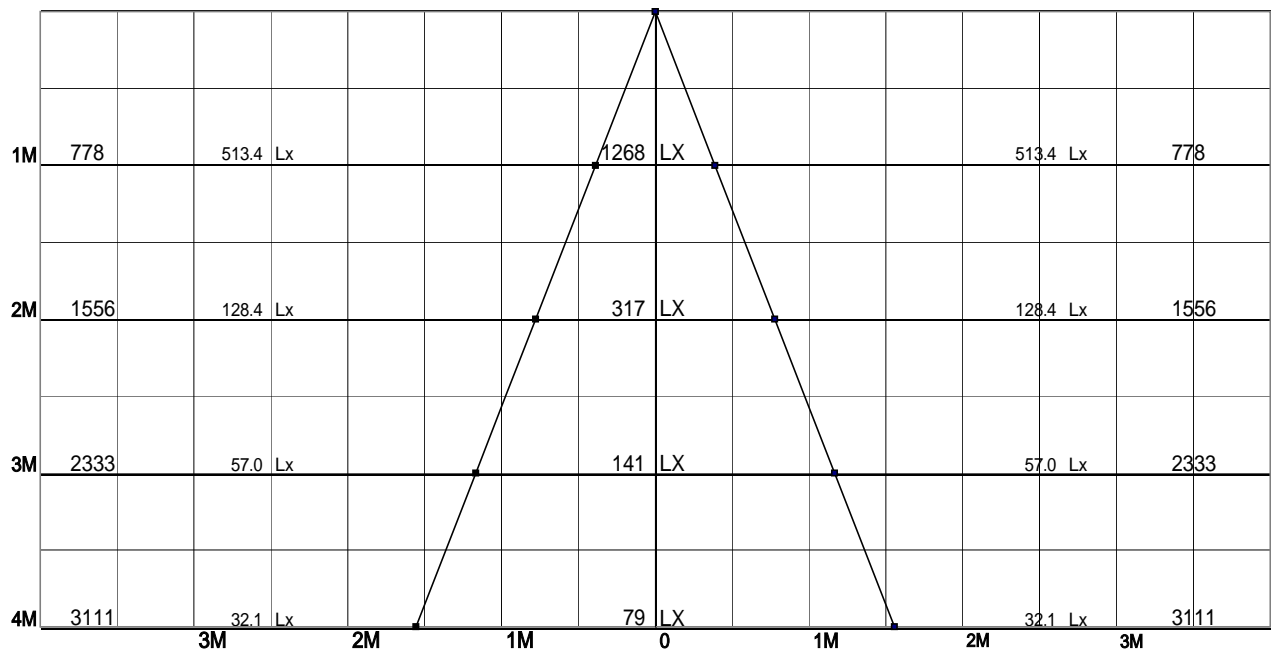

屋内照明器具特性



品名	DH-2951		
光源	CMH35/MR16/SP		
光束	1411 Lm	灯数	1 灯

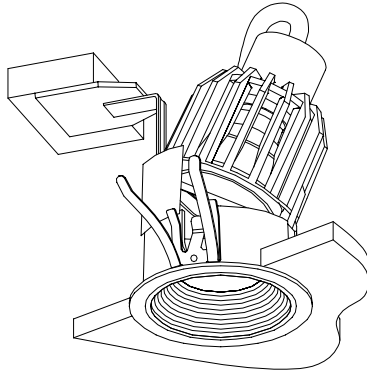

配光曲線図
実光度

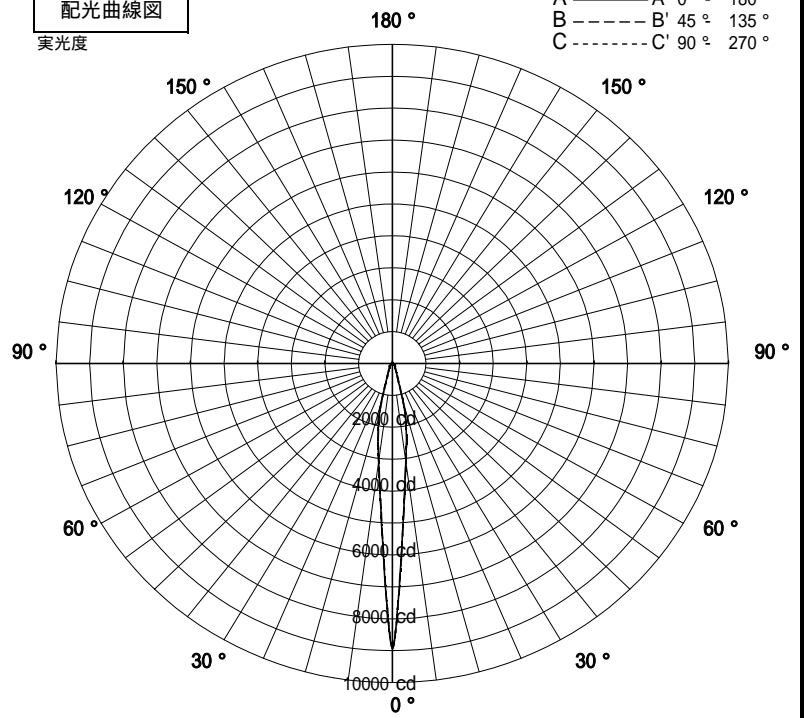

器具効率	79.1	%
上方効率	0.0	%
下方効率	79.0	%
保守率	良	0.65
	中	0.61
	否	0.54

1/2ビーム角		
A - A'	15.0	度
C - C'	15.0	度

A - A' Section

1/2ビーム角

C - C' Section

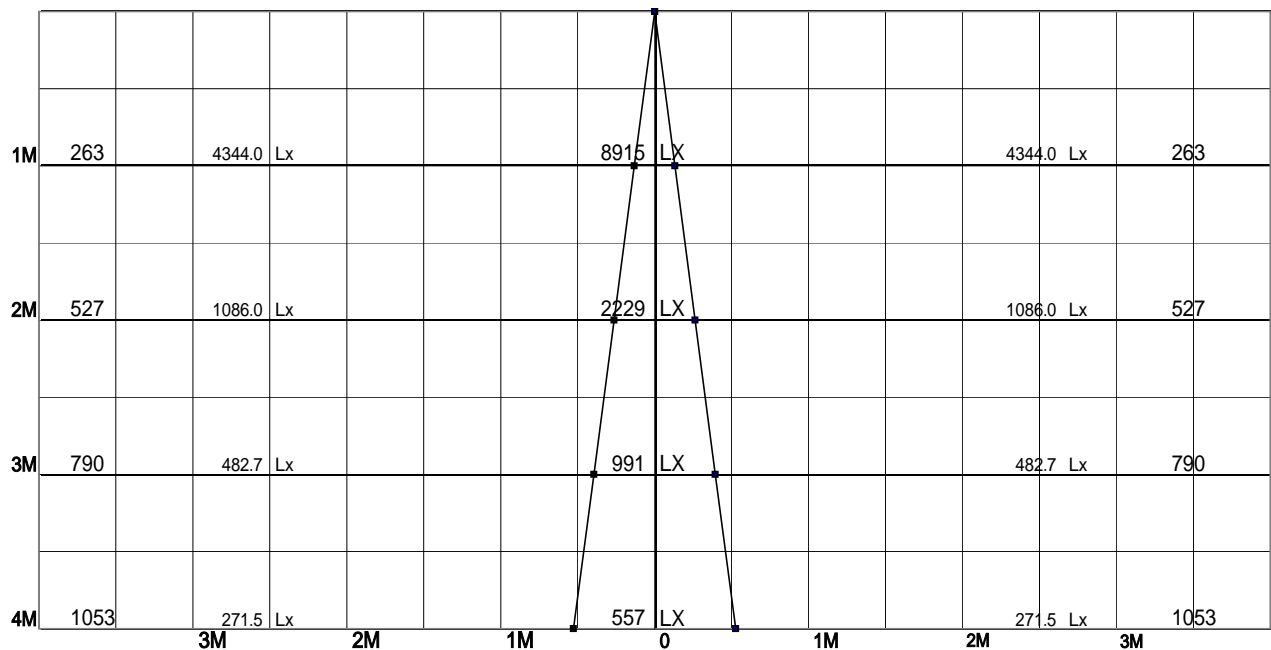

屋内照明器具特性



品名	DH-2951		
光源	CMH20/MR16/FL		
光束	1447 Lm	灯数	1 灯

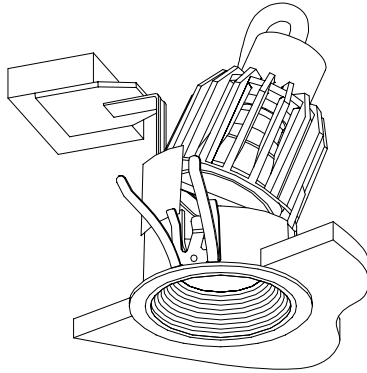

配光曲線図
実光度

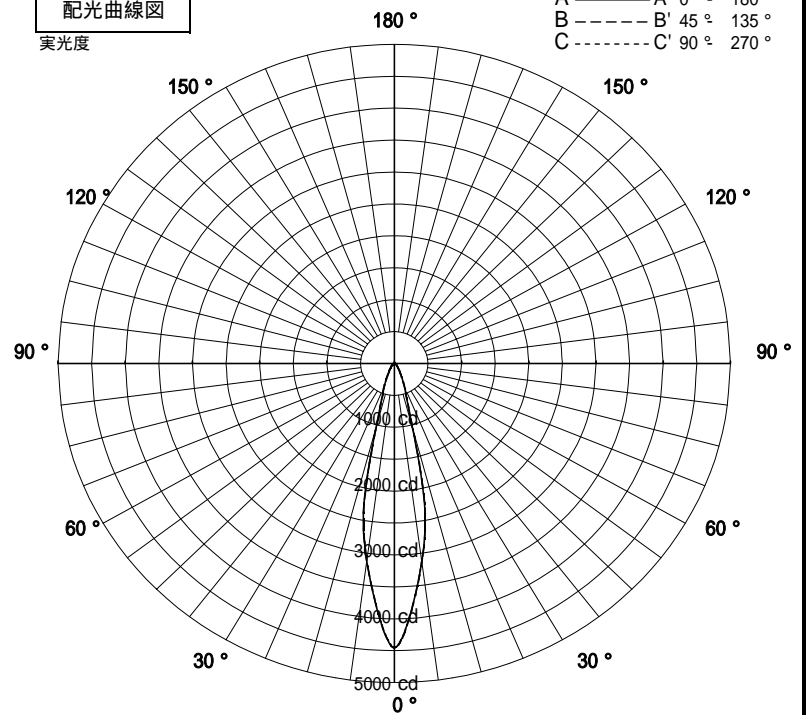

器具効率	68.5	%
上方効率	0.0	%
下方効率	68.5	%
保守率	良	0.65
	中	0.61
	否	0.54

1/2ビーム角		
A - A'	23.0	度
C - C'	23.0	度

A - A' Section

1/2ビーム角

C - C' Section

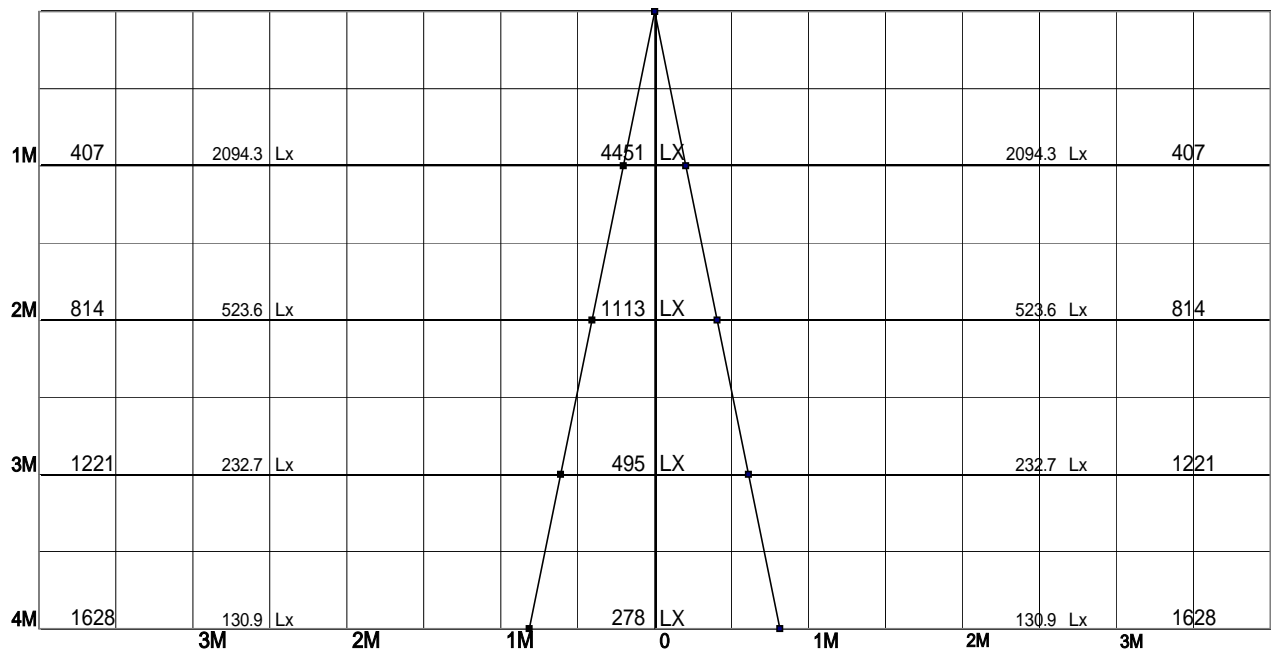

屋内照明器具特性



品名	DH-2951		
光源	CMH35/MR16/WFL		
光束	1439 Lm	灯数	1 灯

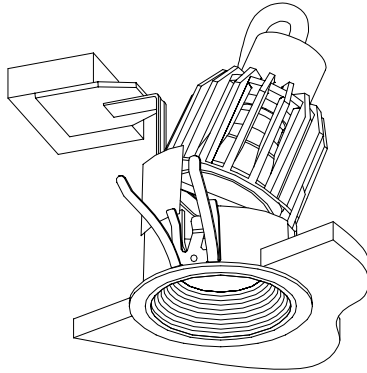

配光曲線図
実光度

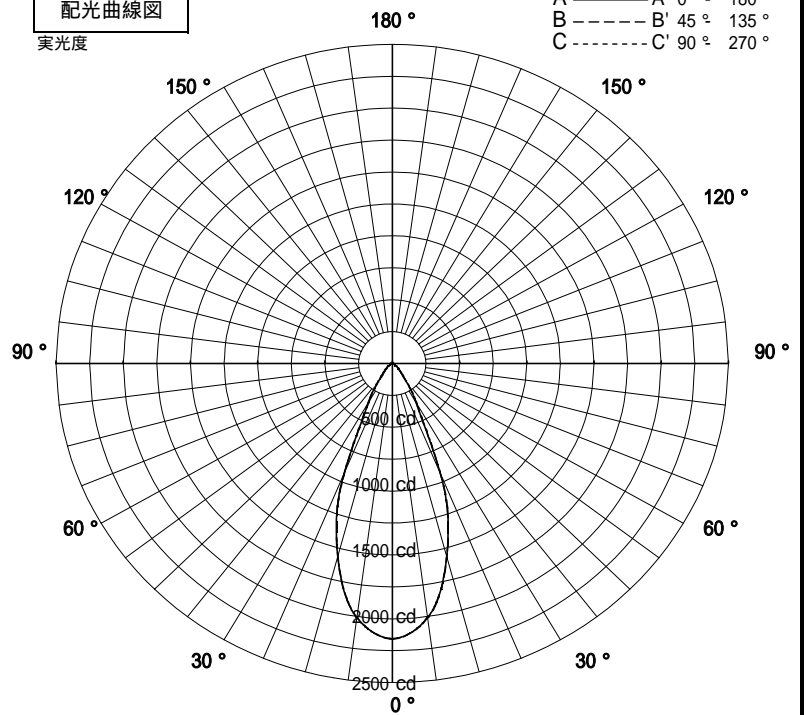

器具効率	86.0	%
上方効率	0.0	%
下方効率	85.9	%
保守率	良	0.65
	中	0.61
	否	0.54

1/2ビーム角		
A - A'	42.5	度
C - C'	42.5	度

A - A' Section

1/2ビーム角

C - C' Section

