

屋内照明器具特性

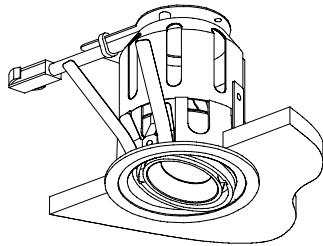

品名	DE-2999		
光源	JR12V35W-SP/K3GT		
光束	495 Lm	灯数	1 灯



配光曲線図
実光度

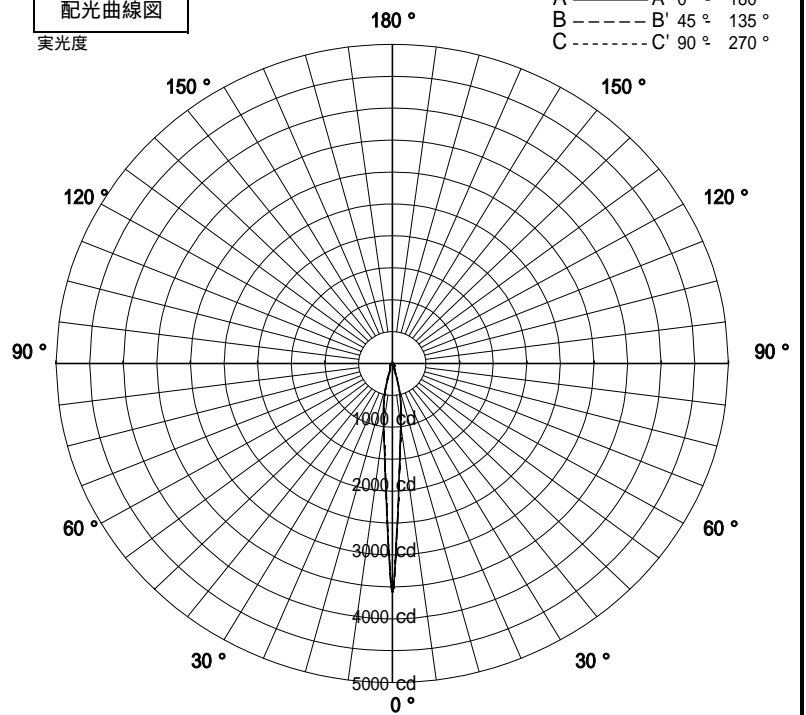

器具効率	65.6	%
上方効率	0.0	%
下方効率	65.6	%
保守率	良	0.84
	中	0.79
	否	0.7

1/2ビーム角		
A - A'	10.0	度
C - C'	10.0	度

A - A' Section

1/2ビーム角

C - C' Section

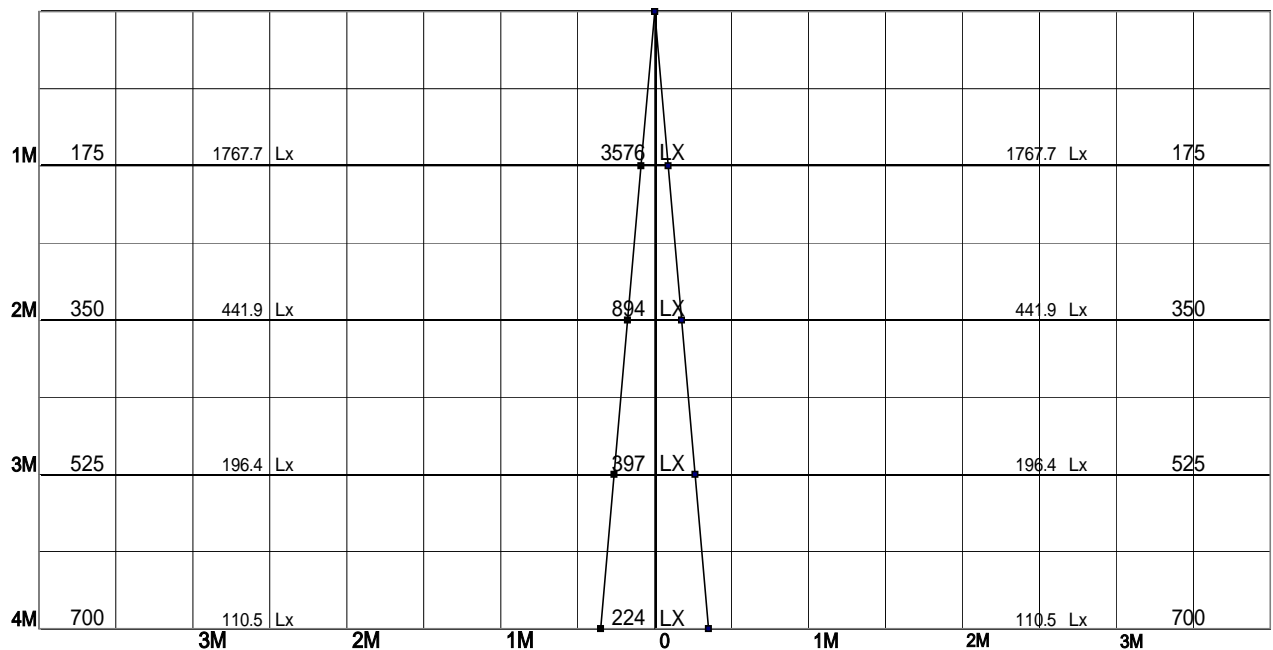

(100V入力時)12V定格ランプの照度データは11.3V(トランス入力電圧100V)点灯時の値です。

屋内照明器具特性



品名	DE-2999		
光源	JR12V35W-WF/K3GT		
光束	495 Lm	灯数	1 灯

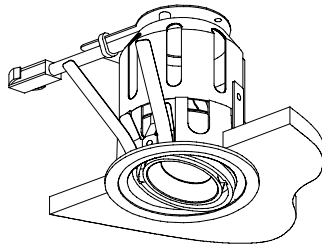

配光曲線図
実光度

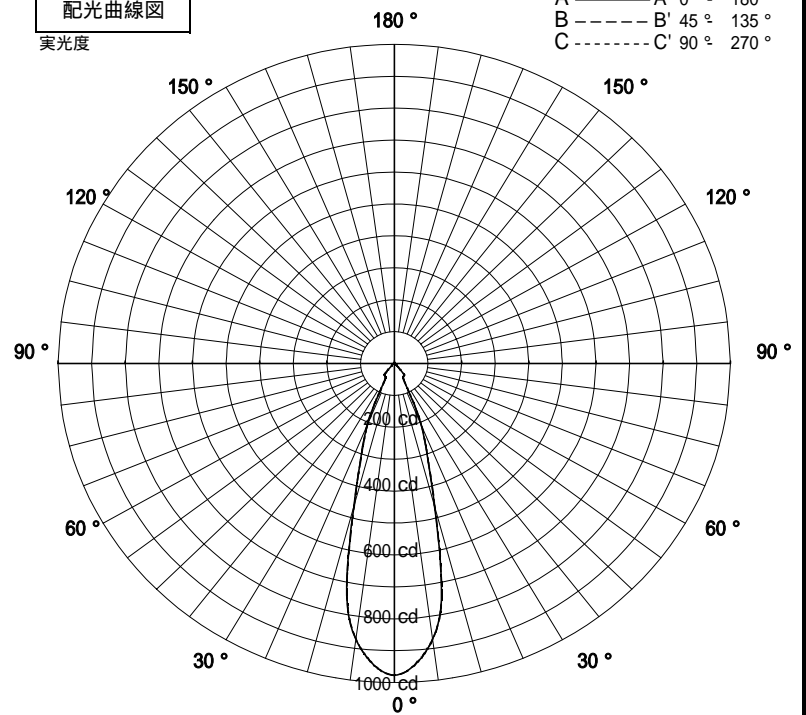

器具効率	70.0	%
上方効率	0.0	%
下方効率	69.9	%
保守率	良	0.84
	中	0.79
	否	0.7

1/2ビーム角		
A - A'	33.0	度
C - C'	33.0	度

A - A' Section

1/2ビーム角

C - C' Section

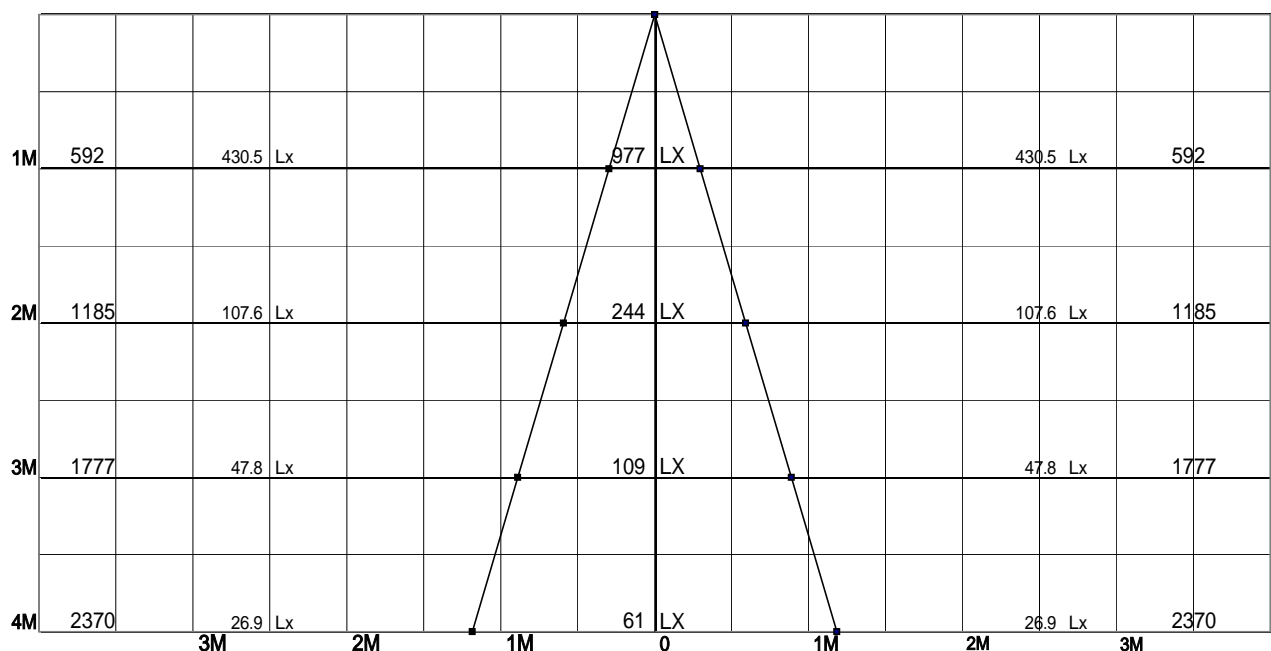

(100V入力時)12V定格ランプの照度データは11.3V(トランス入力電圧100V)点灯時の値です。