

# ウォールウォッシャー-器具特性



品名	DD-3129-L		
光源	PowerLED 16W		
光束	900 Lm	灯数	1 灯

配光曲線図  
cd/1000lm

A ——— A' 0° - 180°  
B - - - - B' 45° - 135°  
C ····· C' 90° - 270°

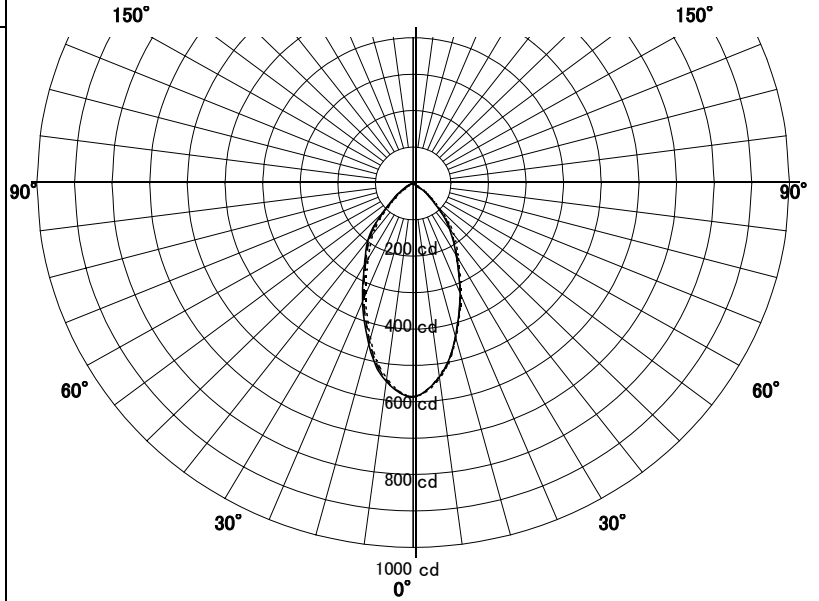
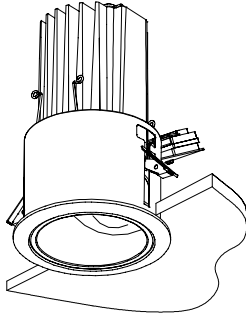

器具効率	56.4	%
上方効率	0.0	%
下方効率	56.4	%
保守率	良	0.63
	中	0.60
	否	0.53

壁からの距離 0.9 M

壁面照度分布図

保守率 1.00  
最大照度 51 Lx

