

取扱説明書

保管用



LEDダウンライトシステムプレート

(天井埋込み専用・一般屋内用)

ご使用になられる前に必ずお読みください

この取扱説明書には取り付け方や光源ユニットの交換方法、お手入れのしかたなどご使用にあたり重要な事柄が書かれてあります。この取扱説明書を大切に保管して、お手入れなどの際にご利用ください。

お客様へ：器具の取り付け工事は必ず電気工事店（有資格者）にご依頼ください。
一般の方の工事は法律で禁じられています。

工事店様へ：工事が終わりましたら、この取扱説明書を必ずお客様にお渡ししてください。

仕様

品名	取付可能天井厚	適合灯具ユニット
TG-305	5 ~ 25 mm	DD-3066-N (ミディアム配光・白色)
TG-306		DD-3066-L (ミディアム配光・電球色)
		DD-3067-N (ミディアム配光・白色)
		DD-3067-L (ミディアム配光・電球色)

この取扱説明書のマークについて

- 警告** 説明書中の「警告」は人身事故の原因となる危険を示します。
- 注意** 説明書中の「注意」は器具破損の原因となる危険を示します。
- このマークのついている説明文は特に注意してください。
- このマークのついている説明文は必ず守ってください。

施工上の注意

警告

- 取付方向が指定されている器具は、取扱説明書および本体表示にしたがって、正しい方向に取り付けてください。
- ★指定以外の方向に取り付けると、火災や感電、器具落下による「けが」の原因となります。
- プレート下面と照射する物（被照射面）との距離は0.1m以上離して設置してください。
- ★被照射物の変形や、焼損事故の原因となります。
- 一般屋内用器具です。屋外や浴室など湿気の多い場所では使用しないでください。
- ★器具の劣化・破損などによる落下事故の原因となります。
- 天井埋め込み専用器具です。天井以外の場所には取り付けないでください。
- ★落下による事故の原因となります。
- 住宅の断熱施工（フローイング工法・マット敷き工法）の天井には使用できません。
- ★異常過熱し、火災の原因となります。

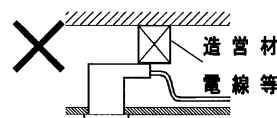
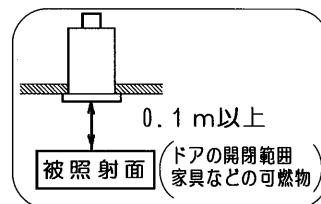

フローイング工法 マット敷き工法

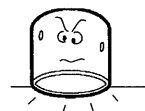
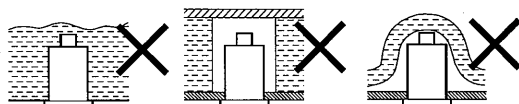



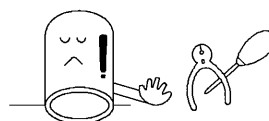

- 温度の高くなるもの（ガスレンジやエアコンの吹き出し口など）の近くに設置しないでください。
- ★異常加熱による、器具の故障や、破損の原因となります。
- 器具の改造や構成部品の変更、改造はしないでください。
- ★火災や感電事故の原因となります。





使用上の注意

警告

- 
 必ず適合灯具ユニットを使用してください。
 ★適合外の灯具ユニットを使用すると異常加熱や落下の原因となります。
- 
 器具の改造や構成部品の変更、改造はしないでください。
 ★火災や感電事故の原因となります。
- 
 器具の下面を布などで覆わないでください。
 ★過熱して、発煙や発火の原因となります。
- 
 ドライバーなどの異物を差し込まないでください。
 ★感電事故の原因となります。

注意

- 
 温度の高くなるもの(ガスレンジやエアコンの吹き出し口など)の近くに設置しないでください。
 ★異常過熱によるカバーの変形や火災の原因となります。
- 
 殺虫剤やカビ取り剤などの薬品をかけないでください。
 ★変色や材料の変質によるカバーのヒビ割れなどの原因となります。

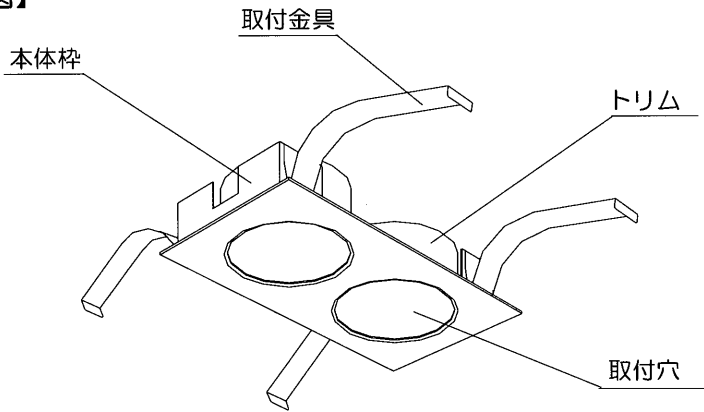

各部の名称 (説明図は、一部を省略抽象化した図です。) (不足している部品があった場合には、お買い上げ店または山田照明サービス受付窓口までご連絡ください。)

【器具構成図】



TG-305 (3灯用はTG-306)

【付属品】

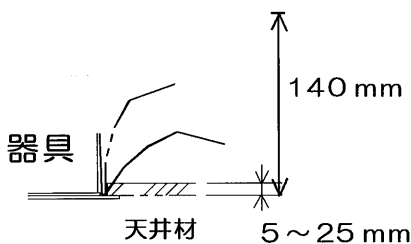

- 
 取扱説明書 (本書) 1 枚
- 
 保証とアフターサービスについて (別紙) 1 枚

取り付け場所の確認



適合灯具ユニット (DD-3066-N/L 及び DD-3067-N/L) が装着された際、
天井懐高さが 140 mm 必要となります。
 また取付可能な天井の厚みは『5 ~ 25 mm』になります。
 ★指定の厚み以外の天井には取り付けが出来ません。

取り付け方

- 
警告

 器具の取り付けは、適合灯具ユニットの説明書に従い確実に行ってください。
 ★取り付けに不備があると、器具の落下による「けが」や火災、感電事故の原因となることがあります。

●器具を取り付ける前に

- ・器具重量に十分耐えるよう、取付部の強度を確保してください。

天井切込穴寸法

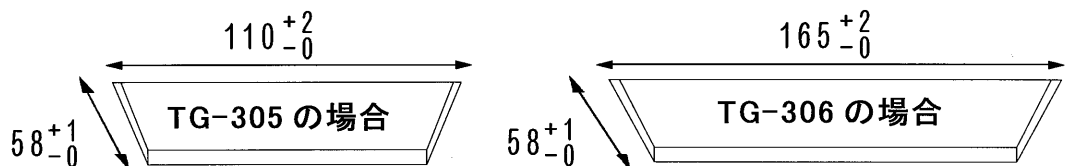
注意! 従来品よりもトリム幅が狭い器具です。正確な寸法で施工して下さい。



■アフターサービスについて

ご使用中、器具が普段と違った状態になりましたら直ちに使用を中止し、**器具の品名** (器具本体のラベルでご確認ください)、**故障の状況**、**ご使用期間**をご確認の上、お買い上げいただきました販売店、もしくは別紙の山田照明サービス受付窓口までご相談ください。