



取扱説明書

保管用





NORLYS Z-6000-L

お客さまへご使用になられる前に必ずお読みください



この取扱説明書には取付け方や、お手入れの仕方などご使用にあたり重要な事柄が書かれてあります。この取扱説明書を大切に保管して、お手入れの際にご利用ください。

安全に関するご注意

警告

 禁止	<p>■付属の専用ACアダプター以外は絶対に使用しないでください。故障、火災、感電の原因となります。</p> <p>■器具の隙間に金属類や燃えやすいものを差し込まないでください。 ★火災、感電の原因となります。</p> <p>■布や紙などの燃えやすいものをかぶせたりしないでください。 ★火災、感電の原因となります。</p> <p>■電源コードに重いものを載せたり挟み込んだりしないでください。 ★コードが破損し、火災・感電の原因となります。</p> <p>■電源コードを無理に曲げたり、引張ったりしないでください。 ★コードが破損し、火災・感電の原因となります。</p>	 禁止	<p>■電源コードをねじったり、たばねたりしないでください。 ★コードが破損し、火災・感電の原因となります。</p> <p>■濡れた手でACアダプターやコネクタープラグを抜き差ししないでください。★感電の原因となります。</p>
		 分解禁止	<p>■器具を改造したり、部品交換をしないでください。 ★火災・感電・落下の原因となります。</p>
		 必ず守る	<p>■電源コードが傷んだら修理を依頼してください。 ★芯線が露出、断線したまま使用すると火災の原因となります。</p> <p>■異常を感じた場合、速やかにスイッチを切り、ACアダプターをコンセントから抜いてください。 ★お買い上げ販売店、最寄りの山田照明へご相談ください。</p>

注意

 禁止	<p>■ベットや枕元、カーテンの近くで使用しないでください。 ★火災の原因となります。</p> <p>■温度が高くなる場所に設置しないでください。火 ★コンロやストーブの近くで使用しないでください。炎の原因となります。</p> <p>■調光器との併用はしないでください。 ★火災の原因となります。</p>	 必ず守る	<p>■この器具は周辺温度5℃～35℃の範囲で使用して下さい。 ★加熱して発煙や発火、LED寿命短縮の原因になります。</p> <p>■照明器具には寿命があります。通常のご使用で8～10年後には外観には異常がなくても内部劣化が進んでおります。点検・交換をお勧めします。 ※通常の使用条件とは周囲温度30℃以下年間点灯3000時間点灯です。(JIS C8105-1解説による)周囲温度が高い場合・点灯時間が長い場合は寿命が短くなります。</p>
		 分解禁止	<p>■浴室などの湿気の多い場所や屋外で使用しないでください。 ★この器具は非防水です。火災・感電の原因となります。</p>

仕様(規格及び外観は、改良などの理由により予告なく変更することがあります。)

品番	光源	付属専用ACアダプター
Z-6000-L	LED 7.0W×1	定格電圧AC100V 50Hz/60Hz 共用

ご使用上の注意

- ・照射の距離は30cmより離して使用してください。
- ・スイッチは頻繁に使用するところです。操作に異常を感じたら使用を中止してください。★火災や感電事故の原因になります。
- ・直接日光・熱器具を避けてください。★変色・変質・故障の原因となります。
- ・シェードを持って運んだり振ったりしないでください。★器具破損の原因となります。

■お手入れについて

●1年に1回はお手入れを行い異常がないか点検をしてください。また3年に1回は専門業者・有資格者による点検を依頼してください。

★点検を行わずに長時間使用し続けると、まれに発煙・発火・感電に至る恐れがあります。

1. スイッチを切り、ACアダプターをコンセントから抜きます。
2. 中性洗剤を溶かした水に布をひたし、よくしぼってから汚れを拭き取ります。
3. からぶきをして、水気を拭き取ります。

★導光アクリルの清掃はメガネレンズ用クリーナーを使用することをお勧めします。

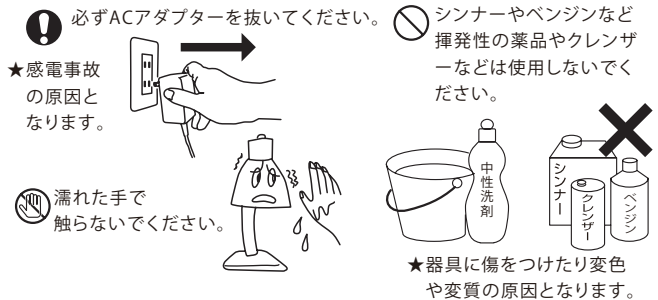

★器具に傷をつけたり変色や変質の原因となります。

■修理を依頼される前に下記の点検をお願いします。

症状	考えられる原因	処置
点灯しない	ACアダプターがはずれている	ACアダプターをコンセントに差し込む
点灯しない	コネクタプラグがぬけているか不完全に差し込まれている	DCジャックを確実に差し込む
点灯後、数分でランプが消える	ランプの寿命	修理を依頼する

■保証とアフターサービスについて

この取扱説明書及びお買い上げ日を特定できるものはいせつに保管してください。

保証期間

- このカタログに記載の照明器具の保証期間は商品お買い上げ日より1年間です。但し蛍光灯器具、HID器具の安定器は3年間です。
- 安定器は磁気回路式安定器（銅鉄安定器）と電子式安定器（インバーターバラスト）を対象とします。
- ランプ、グロー点灯管、電池などの消耗品やシェードなどは対象外とさせていただきます。

保証の例外

- 24時間連続使用など、1日20時間以上の長時間の場合は、上記の半分の期間とします。

保証内容

- 取扱説明書、本体貼り付けラベル等の注意書に従った使用状態で保証期間内に故障した場合には、無償修理させていただきます。

保証の免責事項

保証期間内でも次の場合には原則として有料とさせていただきます。

1. 使用上の誤り及び不当な修理や改造による故障及び損傷
2. お買い上げ後の取り付け場所の移動、輸送、落下などによる故障及び損傷
3. 火災、地震、落雷、その他天災地変、異常電圧、指定外の使用電源（電圧、周波数）などによる故障及び損傷
4. 車両、船舶などに搭載された場合に生ずる故障及び損傷
5. 施工上の不備に起因する故障や不具合
6. 法令、取扱説明書で要求される保守点検を行わない事による故障及び損傷
7. 日本国内以外での使用による故障及び損傷

修理を依頼される時

1. 保証期間中は万一故障が起きた場合は、お買い上げ日を特定できるものを添えてお買い上げの販売店または、弊社サービス受付窓口までお申し出ください。
2. 保証期間を過ぎているときは、お買い上げの販売店または、弊社サービス受付窓口にご相談ください。修理によって機能が維持できる場合は、ご希望により有料修理させていただきます。

補修用性能部品の最低保有期間

- 弊社は照明器具の補修用性能部品の製造打ち切り後、最低6年間保有しています。性能部品とは、その商品の性能を維持するために必要な部品です。

アフターサービスについて

- 修理に関する相談並びにご不明な点は、お買い上げ販売店または、最寄の支社・営業所・サービス受付窓口までお問い合わせください。

山田照明（株）カスタマーセンター
TEL.03(3253)4810

■定休日/土曜・日曜・祝日・夏期・年末年始 営業時間/9:00~18:00

■e-mail . service@yamada-shomei.co.jp

(サポートメールにつきましては、回答までに多少時間がかかる場合がございます)

■山田照明営業所（2011年7月現在）

営業所住所は弊社事情により変更することがあります。もしもよりの営業所が繋がらない場合はたいへん申し訳ありませんが本社まで連絡をお願いいたします。

東京本社/ショールーム 〒101-0021 東京都千代田区外神田3-8-11
TEL. 03-3253-5161 (代表) FAX. 03-3255-3078

札幌営業所 〒003-0801 北海道札幌市白石区菊水一条3-2-14
TEL. 011-811-2215 FAX. 011-811-2216

仙台営業所 〒984-0051 宮城県仙台市若林区新寺5-6-16
TEL. 022-295-2691 FAX. 022-295-2695

北関東営業所 〒370-0801 群馬県高崎市上並榎町595-12
TEL. 027-310-7775 FAX. 027-310-7776

名古屋営業所 〒461-0005 愛知県名古屋市中区東桜1-10-9
TEL. 052-963-8411 FAX. 052-963-8412

大阪支社 〒550-0011 大阪府大阪市西区阿波座2-2-18
TEL. 06-6531-3251 FAX. 06-6531-3256

福岡支社 〒812-0016 福岡県福岡市博多区博多駅南1-3-6
TEL. 092-414-8531 FAX. 092-414-8578

山田照明株式会社 SANGETSU グループ
http://www.yamada-shomei.co.jp/

■各部の名称 (不足している部品があった場合には、お買い上げ販売店または最寄の山田照明までご連絡ください。)

【器具構成図】

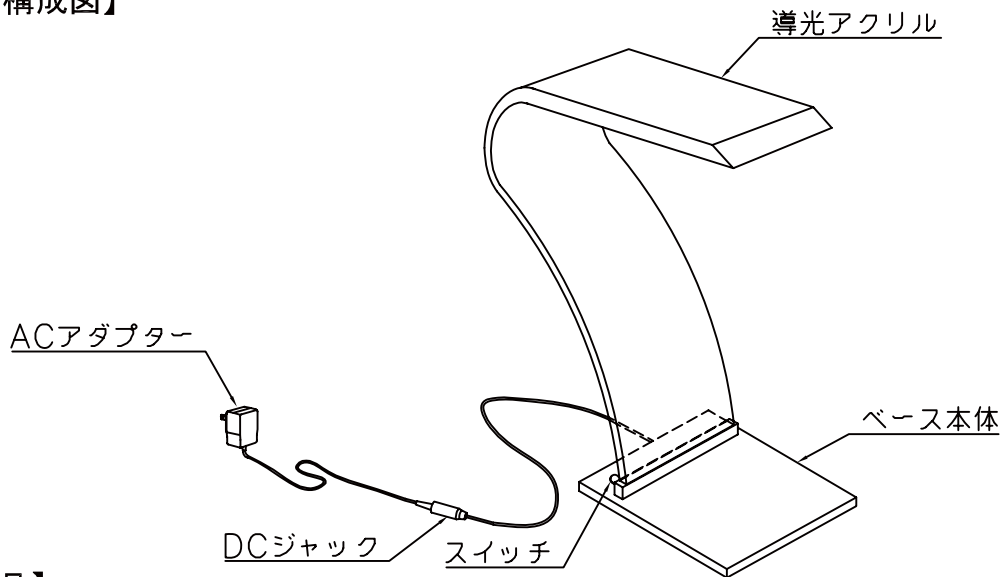

【付属品】

取扱説明書(本書)-1枚
ACアダプター

■はじめに

- 1) パッケージから製品を静かに取り出します。
- 2) 保護用シートを導光アクリルから取り外してください。

■スタンドの設置

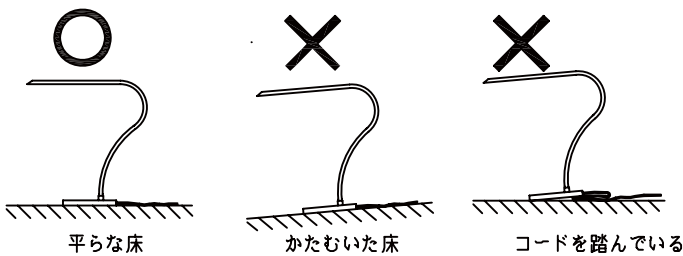

1. スタンドを床に置きます。
図のようにたいらな面に置いてください。

⊘ 毛足の長いじゅうたんの上や不安定な物の上には設置しないでください。
★倒れたり、落ちたりして、火災やけがの原因となります。

2. ACアダプターピンとDCジャックピンとを
しっかり差込接続します。

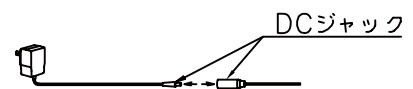

3. ACアダプターをコンセントに差し込みます。

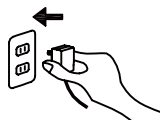

ⓘ ACアダプターの抜き差しはアダプターを持って行ってください。
★コードを引っ張るとコードを傷め、ショートによる火災や感電事故の原因となります。



⊘ この器具は交流100V専用です。交流100V以外の電圧で使用しないでください。
★火災や感電の原因となることがあります。
★定格電圧(100V)以外で使用した場合、器具寿命が短くなる可能性があります。

■スイッチの操作

- スイッチを1回押すと、スロースターターを起用しますので徐々に明るくなります。
2回目を押すと20パーセントの明るさになります。
3回目を押すと消灯(OFF)します。

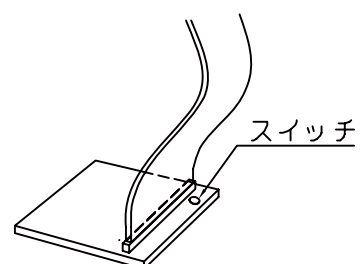

ご注意

本製品で使用する導光方式の照明点灯では、導光アクリル表面上のわずかな凹凸を浮かび上がらせ、不点時には確認できない小さなキズや汚れ等が視認できる場合がございます。当社ではJIS規格に基づき、かつ細心の注意を払い品質管理を行っておりますが、一点一点の手作りによる特殊な加工法ならび素材特性により微細な凹凸（規定内の薄キズ・汚れおよび成型時の歪み）が発生し得る場合もございます。この点、ご理解いただきますようお願い申し上げます。

また日常のお手入れの際に、固い布等で拭いた場合は傷が付く恐れがありますのでご注意ください。詳しくは取扱説明書をご覧ください。

* JIS規格に基づくアクリル材（セルキャスト板）表面の凹凸については、『1つが1.00m²未満であれば不問、1.00～2.00m²であれば一商品につき3個まで許容、ただし直線であれば25mm以下であること』とされております。