







## Z-802 グリーン購入法判断基準適合商品 お客様へご使用になられる前に必ずお読みください

この取扱説明書には取り付け方やランプの交換方法、お手入れの仕方などご使用にあたり重要な内容が書かれてあります。  
この取扱説明書を大切に保管して、お手入れなどの際にご利用ください。

### 安全に関するご注意

⚠ 警告	
 禁止	<p>■交流100ボルト以外では使用しないでください。 ★過電圧を加えると、火災、感電の原因となります。</p> <p>■ランプは適合ランプを使用してください。 適合ランプが電球形蛍光灯ランプの器具に白熱ランプを絶対使用しないでください。 ★適合ランプ以外を使用しますと火災の原因となります。</p> <p>■器具の隙間に金属類や燃えやすい物を差し込まないでください。 ★火災、感電の原因となります。</p> <p>■布や紙などの燃えやすいものをかぶせたりしないでください。 ★火災、感電の原因となります。</p> <p>■電源コードに重いものを載せたり挟み込んだりしないでください。 ★コードが破損し、火災・感電の原因となります。</p> <p>■電源コードを無理に曲げたり、引張ったりしないでください。 ★コードが破損し、火災・感電の原因となります。</p>
	<p style="text-align: center;">  禁止         </p> <p>■電源コードをねじったり、たばねたりしないでください。 ★コードが破損し、火災・感電の原因となります。</p> <p>■濡れた手で電源プラグを抜き差ししないでください。 ★感電の原因となります。</p>
	<p style="text-align: center;">  分解禁止         </p> <p>■器具を改造したり、部品交換をしないでください。 ★火災・感電・落下によるけがの原因となります。</p>
	<p style="text-align: center;">  必ず守る         </p> <p>■電源コードが傷んだら修理を依頼してください。 ★芯線が露出、断線したまま使用すると火災の原因となります。</p> <p>■異常を感じた場合、速やかにスイッチを切り、電源プラグをコンセントから抜いてください。 ★お買い上げ販売店、最寄りの山田照明へご相談ください。</p>

⚠ 注意	
 禁止	<p>■ベットや枕元、カーテンの近くで使用しないでください。 ★火災の原因となります。</p> <p>■温度の高くなる場所に設置しないでください。 ★コンロやストーブの近くに設置しないでください。火災の原因となります。</p> <p>■調光器との併用はしないでください。 ★火災の原因となります。</p>
	<p style="text-align: center;">  禁止         </p> <p>■可動部（アームなど）に指を入れないでください。 ★けがの恐れがあります。</p> <p>■点灯中や消灯直後のランプに触らないでください。 ★ランプやその周辺が加熱しており、やけどの原因となります。</p>
	<p style="text-align: center;">  分解禁止         </p> <p>■浴室などの湿気の多い場所や屋外で使用しないでください。 ★この器具は非防水です。火災・感電の原因となります。</p>

### ■仕様（規格及び外観は、改良などの理由により予告なく変更することがあります。）

品番	定格電圧	定格周波数	適合ランプ	クランプ
Z-802	AC100V	50Hz/60Hz共用	コンパクト蛍光灯ランプFML27wX1（昼白色）	専用

### ・エネルギー消費効率 ※グリーン購入法判断基準適合商品

品番	推奨ランプ	消費電力 (W)	全光束 (lm)	効率 (lm/W)	基準エネルギー消費効率 (lm/W)	省エネ基準達成率 (%)
Z-802	FML27EX-N	25	1728	69.1	62.5	110.6

### ■ご使用上の注意

- ・照射の距離は30cmより離して使用してください。
- ・シェードを上向きにお使いになる場合は、シェード内に異物が入らないように注意してください。★故障の原因になります。
- ・スイッチは頻繁に使用するところです。操作に異常を感じたら使用を中止してください。★火災や感電事故の原因になります。
- ・直接日光・熱器具を選けてください。★変色・変質・故障の原因となります。
- ・シェードを持って運んだり振ったりしないでください。★器具破損の原因となります。

## 警告

- ▲クランプの取り付けは、本取扱説明書にしたがい、確実に行ってください。  
★クランプの取り付けが悪いと、倒れたり落ちたりして、火災やけが、器具の破損の原因となります。

### 警告

- セードの放熱穴や隙間から、異物を入れないでください。  
★感電事故の原因となります。

- 一般屋内用器具です。屋外や浴室など湿気の多い場所では使用できません。  
★感電事故や漏電の原因となります。

- ▲傷んだコード(芯線の露出、断線など)は、そのまま使用せず、直ちに電器店に交換をご依頼ください。

- ★傷んだままで使用を続けると、火災や感電事故の原因となります。

- 水洗いしないでください。お手入れのし方は、「お手入れ」の項目を参照してください。

- ★感電事故や漏電、絶縁不良の原因となります。  
★金属部分が錆びる原因となります。

- アームにタオルなどを掛けしないでください。  
★アームやジョイント部分を傷め、故障の原因となります。

- 電源コードを無理に曲げないでください。  
○電源コードを机と壁の間に挟まないでください。  
★コードを損傷し、火災や感電事故の原因となります。

- コードに物を載せたり、コードを踏んだりしないでください。  
★コードを損傷し、火災や感電事故の原因となります。

- 外出するときや長時間使用されない場合には、電源プラグをコンセントから抜いてください。

- ▲万一、煙が出たり、変な臭いが出るなどの異常が発生したら、直ちにスイッチを切り電源プラグを抜いてください。

- 器具の改造や構成部品の改造、変更はしないでください。

- ★火災や感電事故の原因となります。

### 警告

- 不安定な場所に設置しないでください。

- ★倒れたり、落ちたりして、火災やけがの原因となります。

- 布や紙などの燃えやすいもので覆わないでください。

- ★火災の原因となります。

- カーテンなどの燃えやすい物の近くで使用しないでください。

- ★火災の原因となります。

## 注意

- ランプを交換する際は、必ず指定された適合ランプを使用してください。  
★指定以外のランプを使用した場合、異常過熱などによって、器具の変形、破損や火災の原因となることがあります。

- コードは余裕をみて使用してください。  
★コードを引っ張るとコードを傷め、ショートによる火災や感電事故の原因となることがあります。

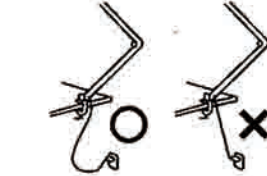

- 外出するときや長時間使用されない場合には、電源プラグをコンセントから抜いてください。

- 電源プラグの抜き差しは電源プラグを持って行ってください。  
★コードを引っ張るとコードを傷め、ショートによる火災や感電事故の原因となることがあります。

- 点灯中や消灯直後に、セードの内側に触れたり、電球に触れたりしないでください。

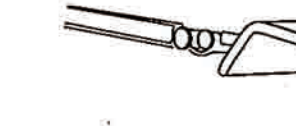

- 電源プラグの抜き差しは電源プラグを持って行ってください。

- ★感電事故の原因となります。

- この器具は交流100V専用です。交流100V以外の電圧で使用しないでください。  
★火災や感電の原因となることがあります。



- ★火傷の原因となります。

## 各部の名称 (不足している部品があった場合には、お買い上げ販売店または最寄りの山田照明までご連絡ください。)

### 【器具構成図】

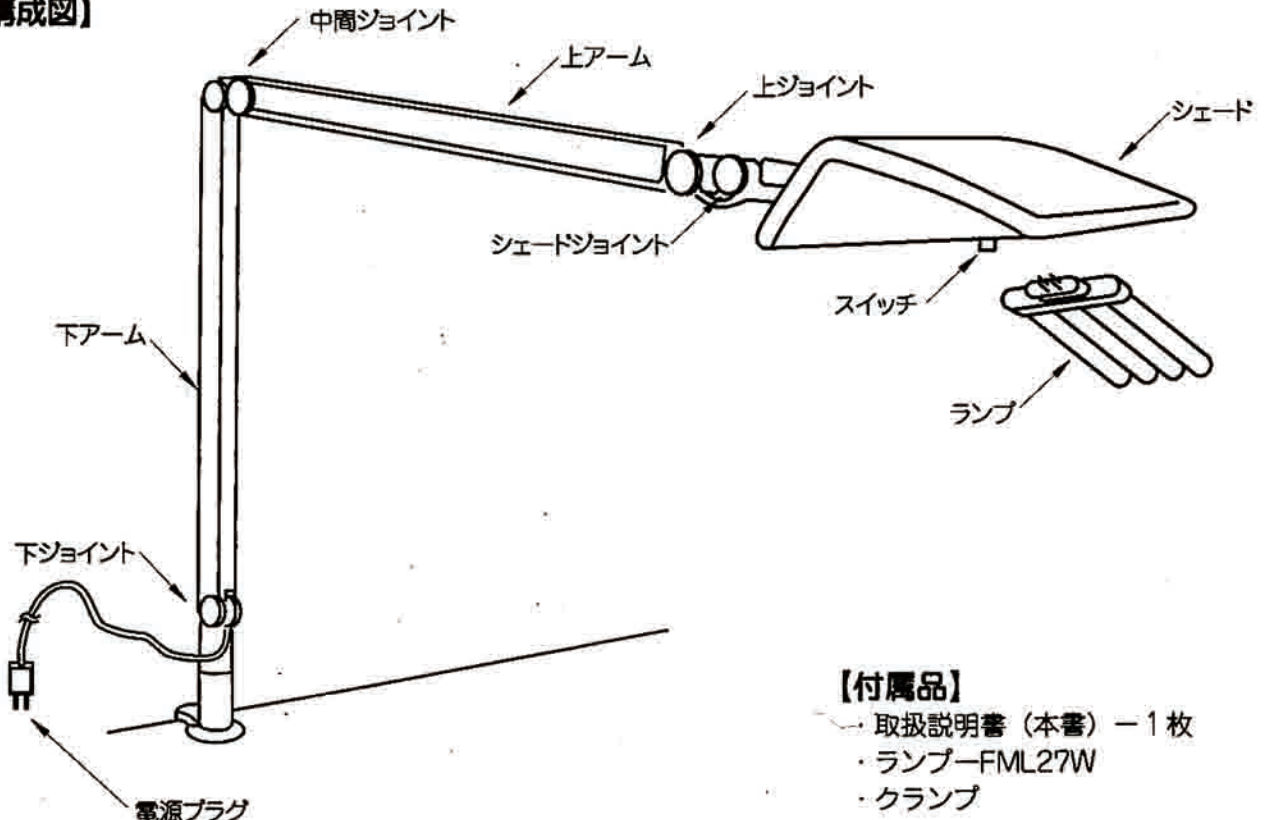

### 【付属品】

- 取扱説明書 (本書) - 1枚
- ランプ-FML27W
- クランプ

## ■Zライトをパッケージから取り出します。

- 1) パッケージから各部品を静かに取り出します。
- 2) 床またはテーブルを傷付けないようにタオルなどを敷き、その上に置きます。

## ■Zライトのセット

### 1. クランプを取り付けます。 取付可能厚 (6mm~55mm)

- △注意**
- 付属のクランプがセットできる板の厚みは、55mmまでです。柔らかい材質の板や塗装面の取付けは、傷付きの原因となりますのでおさげください。
  - 不安定な物にはセットしないでください。転倒や脱落などの恐れがあります。
  - Zライト用クランプは、Zライトの取付け以外の用途に使用しないでください。

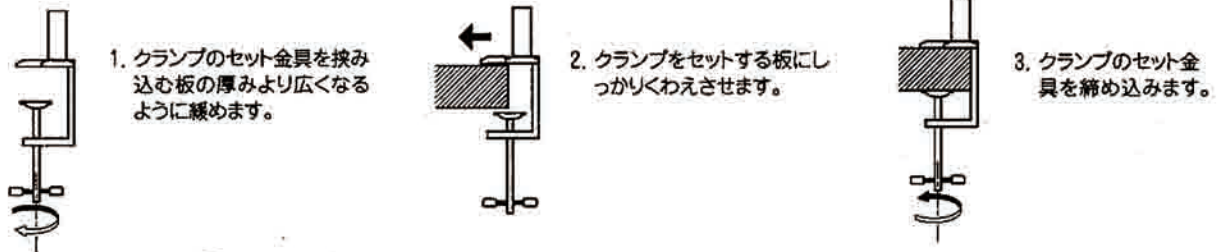

○ 図のような所には取り付けしないでください。落下事故の原因となります。



たわんだり、折れたりする弱い材質、ガラス板など



丸パイプ、一辺が40mm以下の角パイプ

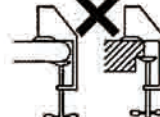

先端から40mmが平らでない板など

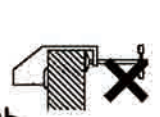

**横向きセット**  
横向きに付けたいときは、別売のクランプ「Z-A10」をご利用ください。

### 2. クランプにZライトを差込みます。

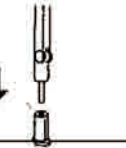

### 3. 電源プラグをコンセントに差込みます。

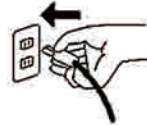

付属のクランプで取り付けができない場合は別売のクランプをお買い上げください。  
Zライト総合カタログもしくは弊社ホームページにて検索してください。(http://www.yamada-shomei.co.jp/)

## ■Zライトの使い方

### ◆スイッチ操作の仕方

- ・シェードに付いているスイッチを軽く押してください。ランプが点灯します。もう一度スイッチを軽く押すとランプが消灯します。

### ◆シェードの位置調節

- ・シェードの位置や照射方向を調節する時は、シェードの外側を持って行います。

△注意 シェードの内側に手や指等を入れないでください。★ランプや反射板に触れ大い傷する危険があります。

△注意 アームを持って調整したり、可動部の隙間に指を入れないでください。★指を挟む危険があります。

**注意** 点灯中や消灯直後に、シェードの内側に触れたり、電球に触れたりしないでください。

★火傷の原因となります。

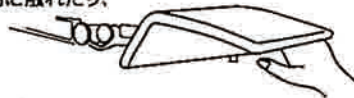

△ アームを持って調節しないでください。★アームの間に指を挟む恐れがあります。

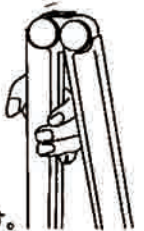
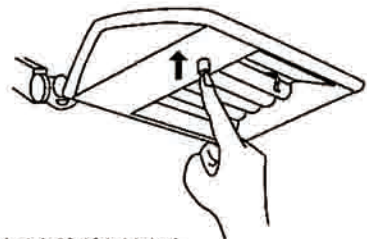

## ■シェードのジョイントの調整

- ・シェードジョイント部の動きがスムーズでない場合には、各部のプラスネジをプラスドライバーで調整してください。

△注意 調整は力を入れすぎて締めつけ過ぎないようにしてください。

### 1-1. シェード上下の動きは図の方法で行います。

1. 回転軸カバーをマイナスドライバーなどではずします。
2. プラスネジをプラスドライバーで締めつけます。

### 1-2. シェード左右の動きは図の方法で行います。

1. 図のプラスネジをプラスドライバーで締めつけます。

### 1-3. シェード回転の動きは図の方法で行います。

1. 図のプラスネジをプラスドライバーで締めつけます。

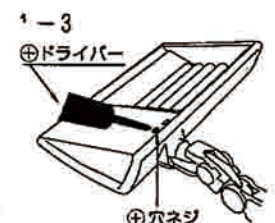
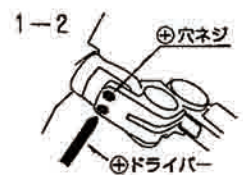

## ■アームの調整

- ・アームの調整は必要ありませんが、アームがたれるような場合は下記のようにしてください。
- ③ アームの締めつけは図の方法で行います。
- △注意 調整は力を入れすぎて締めつけ過ぎないようにしてください。

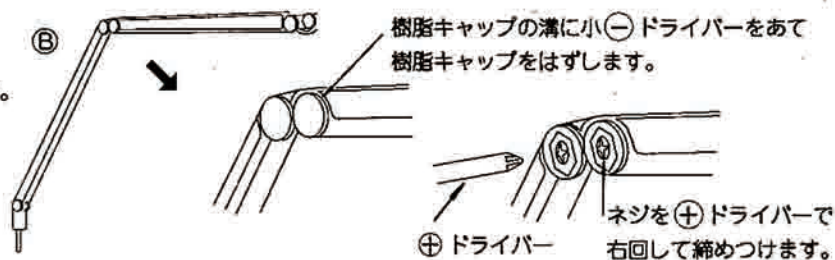

## ■ランプ交換の仕方

- 1) スイッチを切り、電源プラグをコンセントから抜きます。
- 2) 図の様にランプを持って矢印の方向に引き、ソケットからランプを引き抜きます。
- 3) 図の様にソケットの口金にランプの口金を合わせてランプを差し込みます。

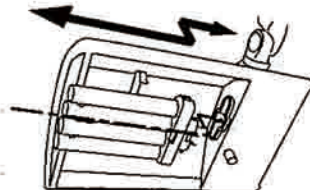

## ■お手入れについて

1. スイッチを切り、電源プラグをコンセントから抜きます。
2. 中性洗剤を溶かした水に布をひたし、よくしぼってから汚れを拭き取ります。
3. ランプをはずして、シェードの内側とランプの汚れも拭き取ります。
4. からぶきをして、水気を拭き取ります。

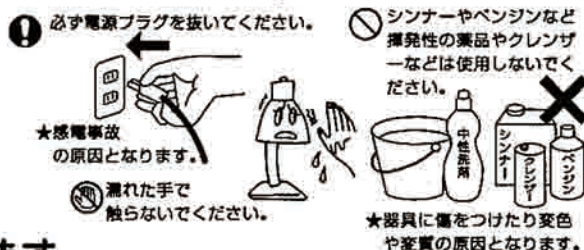

## ■修理を依頼される前に下記の点検をお願いします。

症状	考えられる原因	処置
点灯しない	電源プラグがはずれている	電源プラグをコンセントに差し込む
点灯しない	ランプが切れている	新しいランプと交換する
点灯後、数分でランプが消える	ランプの寿命	新しいランプと交換する

## ■保証とアフターサービスについて

この取扱説明書及びお買い上げ日を特定できるものはたいせつに保管してください。

### 保証期間

- このカタログに記載の照明器具の保証期間は商品お買い上げ日より1年間です。但し蛍光灯器具、HID器具の安定器は3年間です。
- 安定器は磁気回路式安定器(銅鉄安定器)と電子式安定器(インバーター・バラスト)を対象とします。
- ランプ、グロー点灯管、電池などの消耗品やセードなどは対象外とさせていただきます。

### 保証の例外

24時間連続使用など、1日20時間以上の長時間の場合は、上記の半分の期間とします。

### 保証内容

取扱説明書、本体貼り付けラベル等の注意事項に従った使用状態で保証期間内に故障した場合には、無償修理させていただきます。

### 保証の免責事項

- 保証期間内でも次の場合には原則として有料とさせていただきます。
1. 使用上の誤り及び不当な修理や改造による故障及び損傷
  2. お買い上げ後の取り付け場所の移動、輸送、落下などによる故障及び損傷
  3. 火災、地震、落雷、その他天災地災、異常電圧、指定外の使用電源(電圧、周波数)などによる故障及び損傷
  4. 車両、船舶などに搭載された場合に生ずる故障及び損傷
  5. 施工上の不備に起因する故障や不具合
  6. 法令、取扱説明書で要求される保守点検を行わない事による故障及び損傷
  7. 日本国内以外での使用による故障及び損傷

### 修理を依頼される時

1. 保証期間中は万一故障が起きた場合は、お買い上げ日を特定できるものを添えてお買い上げの販売店または、弊社サービス受付窓口までお申し出ください。
2. 保証期間を過ぎていた場合は、お買い上げの販売店または、弊社サービス受付窓口にご相談ください。修理によって機能が維持できる場合は、ご希望により有料修理させていただきます。

### 補修用性能部品の最低保有期間

弊社は照明器具の補修用性能部品の製造打ち切り後、最低8年間保有しています。性能部品とは、その商品の性能を維持するために必要な部品です。

### アフターサービスについて

修理に関する相談並びにご不明な点は、お買い上げ販売店または、最寄りの支社・営業所・サービス受付窓口までお問い合わせください。

山田照明(株)業務センターサービス受付窓口  
TEL.03(3253)4810

定休日/土曜・日曜・祭日・夏期・年末年始 営業時間/AM9:00~PM6:00

## ■山田照明営業所 (2005年10月現在)

営業所住所は弊社事情により変更することがあります。もしもよりの営業所が繋がらない場合はたいへん申し訳ありませんが本社まで連絡をお願いいたします。

本社 〒101-0021 東京都千代田区外神田3-8-11  
東京ショールーム TEL (03) 3253-5161 FAX (03) 3255-3078

横浜支社 〒220-0005 横浜西区南幸2-20-1  
横浜ショールーム TEL (045) 311-1731 FAX (045) 311-4819

仙台支社 〒983-0852 仙台市宮城野区榴岡3-10-7サンライン第66ビル  
TEL (022) 295-2691 FAX (022) 295-2695

大阪支社 〒550-0005 大阪市西区西本町1-15-6  
TEL (06) 6531-3251 FAX (06) 6531-3256

福岡支社 〒812-0042 福岡市博多区豊1-9-61  
TEL (092) 414-8531 FAX (092) 414-8578

札幌営業所 〒062-0002 札幌市豊平区美園2条5丁目2番15号  
TEL (011) 811-2215 FAX (011) 811-2216

名古屋営業所 〒461-0005 名古屋市東区東桜1-10-9ベルエースビル  
TEL (052) 963-8411 FAX (052) 963-8412

山田照明株式会社

<http://www.yamada-shomei.co.jp/>