



お客様へ：ご使用になられる前に必ずお読みください

安全に関するご注意

この取扱説明書には取り付け方や交換方法、お手入れのしかたなどご使用にあたり重要な事柄が書かれてあります。
この取扱説明書を大切に保管して、お手入れなどの際にご利用ください。

C-1

この取扱説明書のマークについて

- ⊘ **警告** 説明書中の「警告」は、重大な人身事故の原因となる危険を示します。
⚠ **注意** 説明書中の「注意」は、物損及び原因となる危険を示します。

C-2

■各部の名称

(不足している部品があった場合には、お買い上げ販売店または最寄の山田照明までご連絡ください。)

(説明図は一部を省略抽象化した図です。)

差込穴(Zライト用)

抜け止め用ネジ

※Zライト全製品に対応していません。
抜け止めネジに対応している製品は
弊社ホームページやカタログで
ご確認ください。
(<http://www.yamada-shomei.co.jp/>)

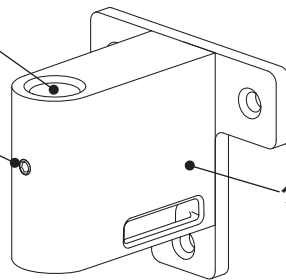

クランプ本体

付属品

- ・取扱説明書 (本書) 1枚
- ・取付ビス (長さ25mm) 3本
- ・抜け止め用ネジ
(本体にセット済) 1本

■取り付け場所の確認

⚠ 注意

板厚または表側の板と補強材とを合わせた厚みが、24mm以上の場所に取り付けてください。

★指定より薄い場所に取り付けると、取付ビスが抜け器具が転倒して、けがや火傷、火災の原因となります。

Zライトの電源コードがコンセントに余裕を持って届く位置に取り付けてください。

★電源コードを無理に引っ張ると電源コードを傷め、ショートによる火災や感電事故の原因となることがあります。

⊘ 警告

石膏ボードのような弱い場所に取り付けしないでください。

★取付ビスが抜け器具が転倒して、けがや火傷、火災の原因となります。

不安定な場所には、取り付けしないでください。

★器具が落下・転倒して、けがや火傷、火災の原因となる場合があります。

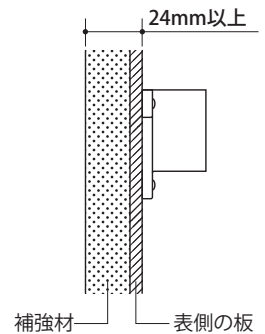

■取り付け方

- ① 垂直で平らな面に付属の取付ビス3本で固定します。
- ② 抜け止め用ネジが差込穴内部に出ていないコトを確認してからZライトを設置してください。
- ③ Zライトを差込穴に差し込みます。
- ④ 抜け止め用ネジに対応しているZライトの場合は抜け止め用ネジを締めてください。
未対応のZライトの場合はZライトの動きに支障がない程度にゆるめるか、取り外して保管をしてください。

差込穴(Zライト用)

抜け止め用ネジ

取付ビス【付属品】

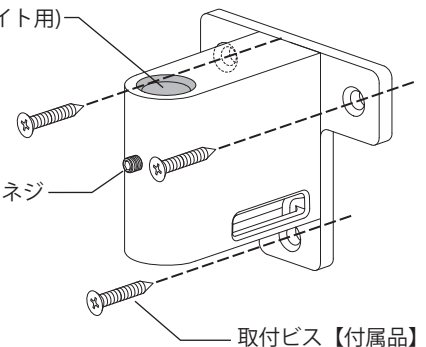

⚠ 注意

必ず3箇所固定してください。

★3箇所固定しないと、クランプが取り付け面よりはずれる恐れがあります。

取付ビスは最後までしっかり締め込んでください。

★締め込みが不十分な場合、器具が転倒して、けがや火傷、火災の原因となる場合があります。

⊘ 警告

Zライトの取り付け以外には用いないでください。

⊘ 図のような場所や状態で取り付けしないでください。

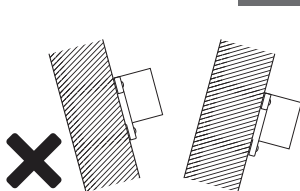

傾斜した壁など

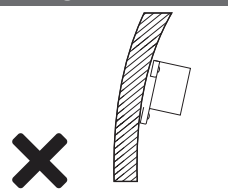

たわんだり折れたり腐食しているような弱い材質

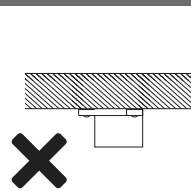

天井面への設置

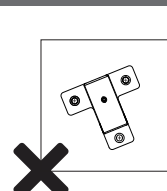

斜め設置

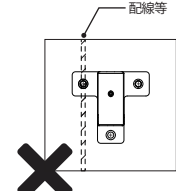

配線などが通っている壁など